

COLLECTION ALFA ROMEO



La roue de la vie tourne.
j'ai décidé de me séparer de
plus de 70 années de collection
et de passions Automobile et
diverses !
« L'objet » tant bichonné doit
continuer à vivre entre les
mains de nouveaux passionnés !



Pour fêter le lancement de la
VITRINE INTERNET
de **MES COLLECTIONS**,
je vous offre le
STATUT VIP
jusqu'au 30 juin 2026
Il vous suffit de vous inscrire sur
jcbourseauto.fr

Contact : Jean-Claude ROGER – 06 80 28 60 92

jcbourseauto@gmail.com - www.jcbourseauto.fr

Mise à jour au 23 mai 2026

sous réserve de vente entre temps

COLLECTION ALFA ROMEO



AUTO COLLANT ORIGINE
CONSTRUCTEUR

Diamètre 10

Réf AUTOCOLLANT ALFA

8,00 € prix VIP 6,00 €

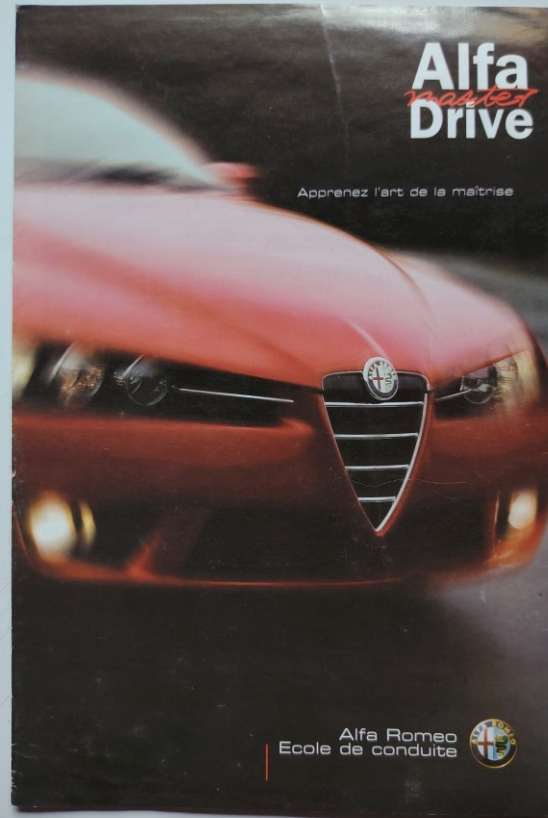

ALFA MASTER DRIVE
Fascicule École de conduite
Format 14 x 21 - 12 pages (6+6)

Réf ECOLE CONDUITE ALFA

4,00 € prix VIP 2,00 €



ALFA TARIF 1/97
Format 14,7 x 21 - 13 pages

Réf TARIF 1/97

4,00 € prix VIP 2,00 €

COLLECTION ALFA ROMEO - GAMME 1995



Alfa Alfa Romeo s'offre un brillant avenir. La marque au prestigieux palmarès sportif propose trois nouveaux modèles qui signent son ambition. Après l'Alfa 145 et la nouvelle Alfa 155, Alfa Romeo lance une berline au tempérament sportif, un coupé à couper le souffle et un Spider taillé pour la légende. Un événement sans précédent dans le monde automobile. Sécurité, performances, originalité, des modèles où technologie de pointe et tradition stylistique sont indissociables. Trois voitures aussi belles que différentes qui font l'orgueil de la marque et feront la fierté de leurs possesseurs. Pas de compromis, pas de demi-mesure. Passez du rêve à la réalité et installez vous derrière un volant de légende. Alfa 146, Alfa GTV, Alfa Spider.

Avec tout l'orgueil Alfa Romeo.

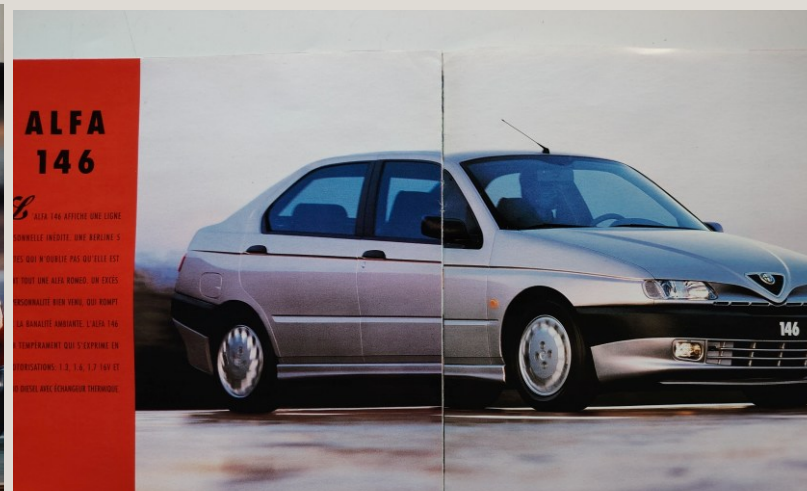

CATALOGUE GAMME 1995 - format carré 21 x 21 - 10 pages

Réf GAMME 95 ALFA 10,00 € prix VIP 8,00 €

COLLECTION ALFA ROMEO - GAMME 1998



Alfa Romeo.
Une histoire de cœur.

Les automobiles, en général, sont le reflet des hommes qui les possèdent. Une Alfa Romeo est plus que ça. Elle possède un cœur. Un cœur sportif, généreux : son moteur. Depuis sa naissance, la marque Alfa Romeo est intimement liée à l'idée de "sportivité élégante". Son histoire est jalonnée de succès, marquée par l'esprit d'innovation de ses ingénieurs : sur les routes de l'héroïsme, même la poussière qui se déposait sur les flancs de leurs pur-sangs devenait noble.

Aujourd'hui, la gamme est plus que jamais composée de superbes voitures, au design très typé, à forte personnalité.

En 1998, les Alfa Romeo restent des références en matière de style. Rien ne pourrait entamer l'image sportive d'une Alfa Romeo. Son conducteur s'y attache. Sa ligne déclenche son coup de cœur, son écusson fait sa fierté. A son volant, il ressent la passion Alfa Romeo, envoûté par la sonorité de son moteur.

Une somme de plaisirs hors du commun. Tous ceux qui y ont goûté ont le feu sacré.



Pochette GAMME 1998
Format 22x25,7 - 7 fiches de présentation /tarif 98

Réf GAMME 1998 15,00 € prix VIP 12,00 €

1 exemplaire disponible

COLLECTION ALFA ROMEO - GAMME 2000 - GAMME 2006



Alfa Romeo 2000

CATALOGUE GAMME 2000
Format carré 20x20 - 16 pages

Réf GAMME 2000 12,00 € prix VIP 10,00 €

9 exemplaires disponibles



Collection 2006

CATALOGUE GAMME 2006
Format carré 21x21 - 32 pages

Réf GAMME 2006 15,00 € prix VIP 12,00 €

7 exemplaires disponibles

COLLECTION ALFA ROMEO



COLLECTION ALFA ROMEO
Format carré 21x21 - 25 pages

Réf COLLECTION ALFA ROMEO 15,00 € prix VIP 12,00 €

1 exemplaire disponible

COLLECTION ALFA ROMEO - ALFA ROMEO VELOCE 1,5



6W
Sax
61.072,00

MODERN - GARAGE
GUEGUEN-RIVIERE
Boulevard de la République
1921, rue St. Perregault
LE MANE - BP 24.218
Tel. 78 28 49 00 84

Un coupé de haute école

L'Alfa Sprint veloce est l'heureuse combinaison d'un coupé véritablement sportif et d'un coupé familial. En effet, sa ligne compacte et bondissante, son coffre de grande taille, offrent une tenue de route et en même temps une sécurité incomparable.

En outre, une accélération remarquable, une puissance, un confort à l'égal de ceux des voitures de sport, un coffre à bagages spacieux et solide. Le moteur de 1400 cc. intègre cyclisme aux arènes par un ordre de carburateur et développe une puissance de 65 CV (170 km/h) avec une consommation moyenne de 6,5 litres aux 100 km.

La vitesse obéit 170 km/h. De longues durées d'attente assurent une visibilité totale, une séparation permanente et confortable, une consommation et réparabilité en somme tout ce que l'automobiliste d'aujourd'hui se doit d'exiger.

L'ensemble représentant le résultat d'une conception rationnelle, non mécanique, mais axée sur ceux de la sécurité, de la qualité et de la longévité, avec une consommation et des frais d'entretien réduits.

6W
Sax
61.072,00

MODERN - GARAGE
GUEGUEN-RIVIERE
Boulevard de la République
1921, rue St. Perregault
LE MANE - BP 24.218
Tel. 78 28 49 00 84

Un coupé de haute école

L'Alfa Sprint veloce est l'heureuse combinaison d'un coupé véritablement sportif et d'un coupé familial. En effet, sa ligne compacte et bondissante, son coffre de grande taille, offrent une tenue de route et en même temps une sécurité incomparable.

En outre, une accélération remarquable, une puissance, un confort à l'égal de ceux des voitures de sport, un coffre à bagages spacieux et solide. Le moteur de 1400 cc. intègre cyclisme aux arènes par un ordre de carburateur et développe une puissance de 65 CV (170 km/h) avec une consommation moyenne de 6,5 litres aux 100 km.

La vitesse obéit 170 km/h. De longues durées d'attente assurent une visibilité totale, une séparation permanente et confortable, une consommation et réparabilité en somme tout ce que l'automobiliste d'aujourd'hui se doit d'exiger.

L'ensemble représentant le résultat d'une conception rationnelle, non mécanique, mais axée sur ceux de la sécurité, de la qualité et de la longévité, avec une consommation et des frais d'entretien réduits.



6W
Sax
61.072,00

MODERN - GARAGE
GUEGUEN-RIVIERE
Boulevard de la République
1921, rue St. Perregault
LE MANE - BP 24.218
Tel. 78 28 49 00 84

Un coupé de haute école

L'Alfa Sprint veloce est l'heureuse combinaison d'un coupé véritablement sportif et d'un coupé familial. En effet, sa ligne compacte et bondissante, son coffre de grande taille, offrent une tenue de route et en même temps une sécurité incomparable.

En outre, une accélération remarquable, une puissance, un confort à l'égal de ceux des voitures de sport, un coffre à bagages spacieux et solide. Le moteur de 1400 cc. intègre cyclisme aux arènes par un ordre de carburateur et développe une puissance de 65 CV (170 km/h) avec une consommation moyenne de 6,5 litres aux 100 km.

La vitesse obéit 170 km/h. De longues durées d'attente assurent une visibilité totale, une séparation permanente et confortable, une consommation et réparabilité en somme tout ce que l'automobiliste d'aujourd'hui se doit d'exiger.

L'ensemble représentant le résultat d'une conception rationnelle, non mécanique, mais axée sur ceux de la sécurité, de la qualité et de la longévité, avec une consommation et des frais d'entretien réduits.

6W
Sax
61.072,00

MODERN - GARAGE
GUEGUEN-RIVIERE
Boulevard de la République
1921, rue St. Perregault
LE MANE - BP 24.218
Tel. 78 28 49 00 84

Belle et puissante

La ligne de l'Alfa Sprint veloce est devenue une référence pour ceux qui veulent une voiture qui soit belle et puissante. Elle est devenue une référence pour ceux qui veulent une voiture qui soit belle et puissante.

En outre, une accélération remarquable, une puissance, un confort à l'égal de ceux des voitures de sport, un coffre à bagages spacieux et solide. Le moteur de 1400 cc. intègre cyclisme aux arènes par un ordre de carburateur et développe une puissance de 65 CV (170 km/h) avec une consommation moyenne de 6,5 litres aux 100 km.

La vitesse obéit 170 km/h. De longues durées d'attente assurent une visibilité totale, une séparation permanente et confortable, une consommation et réparabilité en somme tout ce que l'automobiliste d'aujourd'hui se doit d'exiger.

L'ensemble représentant le résultat d'une conception rationnelle, non mécanique, mais axée sur ceux de la sécurité, de la qualité et de la longévité, avec une consommation et des frais d'entretien réduits.

6W
Sax
61.072,00

MODERN - GARAGE
GUEGUEN-RIVIERE
Boulevard de la République
1921, rue St. Perregault
LE MANE - BP 24.218
Tel. 78 28 49 00 84

Un coupé de haute école

L'Alfa Sprint veloce est l'heureuse combinaison d'un coupé véritablement sportif et d'un coupé familial. En effet, sa ligne compacte et bondissante, son coffre de grande taille, offrent une tenue de route et en même temps une sécurité incomparable.

En outre, une accélération remarquable, une puissance, un confort à l'égal de ceux des voitures de sport, un coffre à bagages spacieux et solide. Le moteur de 1400 cc. intègre cyclisme aux arènes par un ordre de carburateur et développe une puissance de 65 CV (170 km/h) avec une consommation moyenne de 6,5 litres aux 100 km.

La vitesse obéit 170 km/h. De longues durées d'attente assurent une visibilité totale, une séparation permanente et confortable, une consommation et réparabilité en somme tout ce que l'automobiliste d'aujourd'hui se doit d'exiger.

L'ensemble représentant le résultat d'une conception rationnelle, non mécanique, mais axée sur ceux de la sécurité, de la qualité et de la longévité, avec une consommation et des frais d'entretien réduits.

COLLECTION ALFA ROMEO - ALFA ROMEO SPRINT VELOCE 1,5

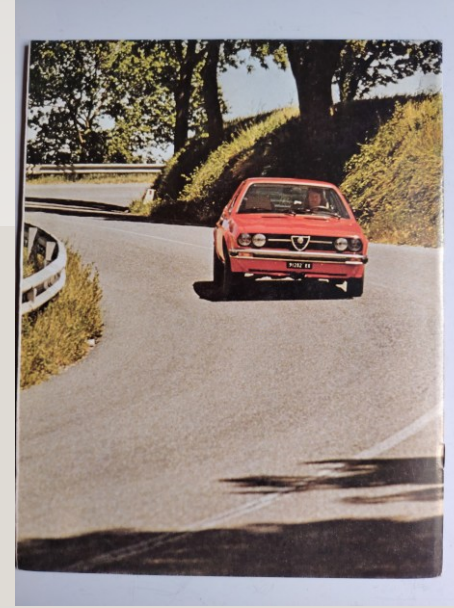

CATALOGUE ALFA ROMEO SPRINT VELOCE 1,5
Très bon état (quasi neuf)
22 pages

Réf CATALOGUE SPRINT VELOCE 1,5 28,00 € prix VIP 25,00 €

COLLECTION ALFA ROMEO - ALFETTA

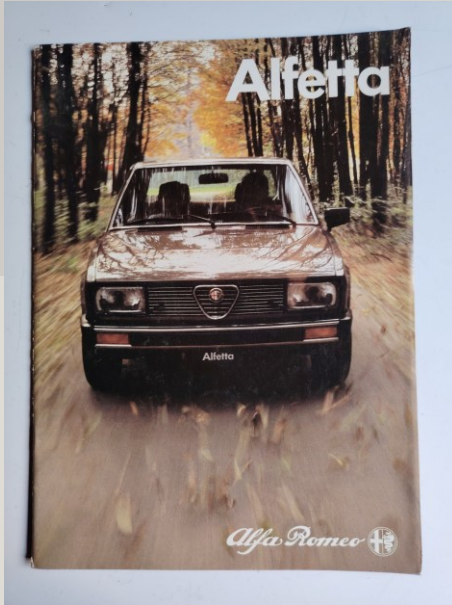

Proche de la perfection

Tenue de route, bruyage, performances, consommation et confort sont de l'Alfetta, l'un des véhicules les plus complètes d'Europe.

L'Alfetta se présente en 3 versions: 1.8i, 2.0i et 2.0i Turbo Diesel. Appareil final, elle s'est dotée de nouveaux perfectionnements: Allumage électronique, servomoteur électrique, siège avant chauffé, amortis absorbants dans le pare-brise et pré-montage de l'habitacule radio.

A ces équipements s'ajoutent: lève-glace avant électrique (version 2.0i et TFS) et appuie-tête avant (version 2.0i).

De plus, pour améliorer les consommations et le silence, l'Alfetta bénéficie de nouveaux supports de base de moteur.

Une puissance fascinante

L'Alfetta de Alfa Romeo est celle de la puissance, destinée pour habiter l'équilibre une lecture de caractère spécial: ligne de capot de ton, amorce large et trapézoïdale, insinuant sur le flanc le banc de roue de tonne soulignant le côté élancé de la voiture.

Le capot est parfaitement équilibré par le placement soigné de six cylindres en V de 1700 cm³ à 10000 tr/min. L'ensemble, avec deux soupapes en arbre par cylindre, est une belle réussite. Les pare-chocs avant et des bords latéraux protègent les ailes, dans le pare-chocs avant sont installés les équipements de sécurité: les pare-chocs arrière afin de permettre un remplacement plus rapide et plus économique des carénages de protection. Le banc de pare-chocs sont protégés par une grille dans grand plan rectangulaire à sorte légère-basse et protégeant l'axe de la suspension.

Les groupes optiques de l'arrière sont assemblés, sans disjoncteur, par le pare-brise.

En outre, les optiques de l'avant sont réglables, l'axe de regard, le champ de vision et le rayon de courbure sont réglables en agissant sur un ressort: une ampoule grille se remplie automatiquement de gaz à haute pression, et son contact au milieu de l'électrique.

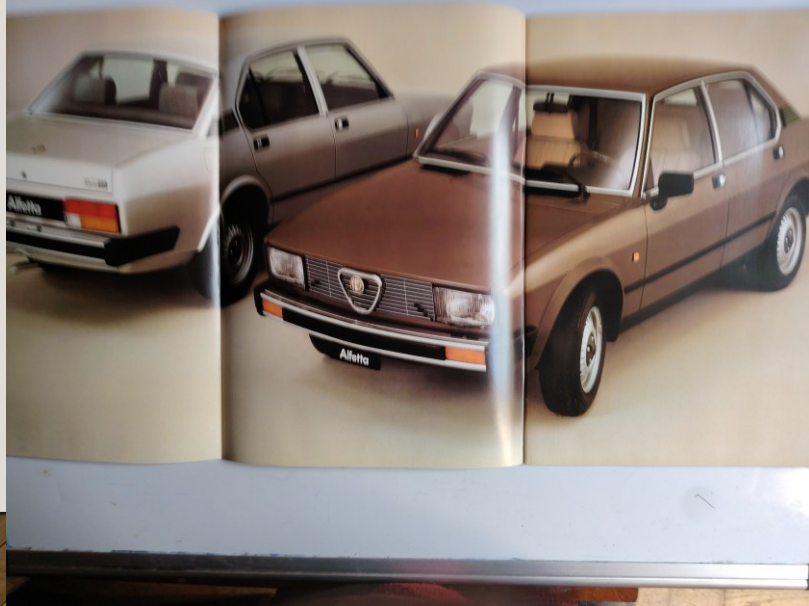

Un habitacle sur mesure

La commodité, c'est avant tout de l'espace. L'habitacle de l'Alfetta permet au conducteur et aux passagers de se mouvoir librement durant la marche afin de se sentir bien, de conduire en sécurité et d'arriver reposés.

Le coffre à bagages, lui aussi, est très vaste avec un volume de 600 litres, mais avant tout sur des formes idéales permettant une contenance très importante.

Les sièges avant, réglables et inclinables, largement dimensionnés, avec appuie-tête, montés en série, sont confortables; leur profil assure un maintien latéral excellent et supporte le corps confortablement.

La boîte à gants est équipée d'un miroir pratique, monté en position de sécurité elle s'éclaire de l'extérieur.

Les sièges arrière, pratiques, sont équipés d'un accoudoir central escamotable, d'appuie-tête et de ceintures de sécurité (modèle 2.0i).

La position de conduite peut, sur l'Alfetta, être réglée à chaque instant selon les besoins, en modifiant les points suivants:

- distance entre le siège et le pédalier;
- inclinaison du dossier à réglage progressif;
- hauteur et inclinaison des appuie-tête;
- inclinaison du volant.

Ainsi, l'Alfetta est-elle une voiture comparable à un vêtement sur mesure.

Sur l'Alfetta, le guidon genre de la bicyclette assure une parfaite maîtrise de la direction.

Le volant des modèles antérieurs de l'Alfetta, équipé de commandes de vitesse et de direction, est remplacé par un volant à commande unique.



COLLECTION ALFA ROMEO - ALFETTA

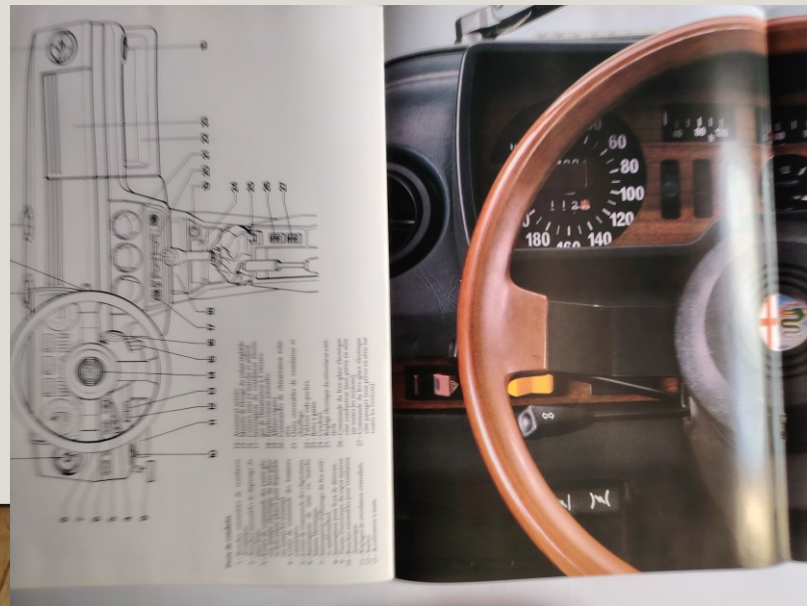

COLLECTION ALFA ROMEO - GIULIETTA

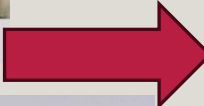
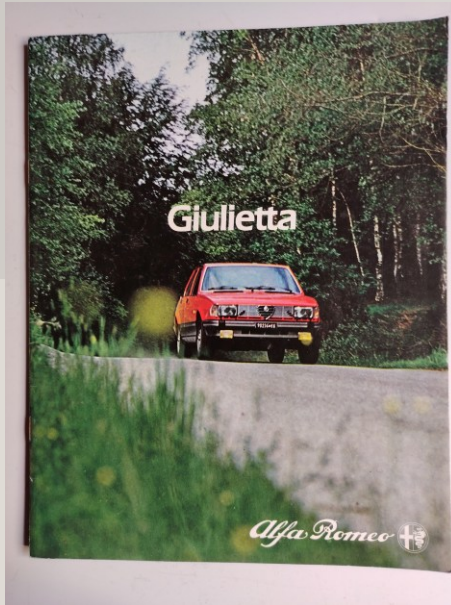

COLLECTION ALFA ROMEO - GIULIETTA



La Giulietta est un salon luxueux

La Giulietta offre la plus grande habitabilité de toutes les voitures concurrentes. Mais, de plus, elle est la plus confortable.

- Volant réglable, 3 bras blancs, avec prise en main auto-chauffante, avec appuie-tête soûtement inclinable.
- Appuie-tête réglables et réglables sur les sièges.
- Sièges également.
- Siège arrière pouvant accueillir 3 personnes, avec accoudoir central escamotable.
- Trois airbags latéraux.
- Ceintures de sécurité à enrouleur, tant à l'avant qu'à l'arrière.
- Fauteuil avec accoudoir englobant les pare-bras, repose-tête et pupitre.
- Pupitre arrière.
- Revêtement en tissu tweed élégant, ton sur ton.
- Panneaux de portes avec accoudoirs et séparateurs de sièges.
- Gamelles de base de porte en velours.
- Appareil escamoté dans le pare-bras et pré-montage complet pour l'installation radio, avec câbles et réglages pour les haut-parleurs dans les portes avant.
- Revêtement complet du sol en moquette bouclée sans couture.
- Revêtement complet du coffre à bagages en tissu réglable.
- Coffre à bagages de 420 dm³ avec éclairage.
- Ceintures avant et arrière.
- Système d'alarme anti-vol.
- Système d'alarme anti-intrusion avec pré-alarmes contre les vibrations, enroulement et détection des bruits.

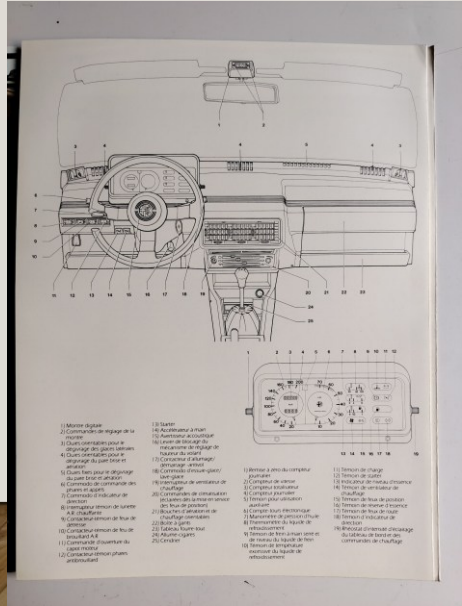

La Giulietta possède la gamme de moteurs la plus complète

La Giulietta pour les villes dans les circuits

1.1700 cc, 100 km/h en 17,5 s, 170 km/h
1.3000 cc, 100 km/h en 14,5 s, 180 km/h
1.6000 cc, 100 km/h en 12,5 s, 190 km/h

Diverses équipements et différences de finition

Giulietta	1.6	1.8	2.0
1) Moteur électrique	✓	✓	✓
2) Commande de réglage de la direction	✓	✓	✓
3) Dispositif de réglage pour le volant	✓	✓	✓
4) Dispositif de réglage pour le siège	✓	✓	✓
5) Appuie-tête réglable	✓	✓	✓
6) Siège arrière pour 3 personnes	✓	✓	✓
7) Appuie-tête réglable	✓	✓	✓
8) Ceinture de sécurité avant	✓	✓	✓
9) Ceinture de sécurité arrière	✓	✓	✓
10) Ceinture de sécurité latérale	✓	✓	✓
11) Ceinture de sécurité pour les enfants	✓	✓	✓
12) Ceinture de sécurité pour les enfants	✓	✓	✓
13) Ceinture de sécurité pour les enfants	✓	✓	✓
14) Ceinture de sécurité pour les enfants	✓	✓	✓
15) Ceinture de sécurité pour les enfants	✓	✓	✓
16) Ceinture de sécurité pour les enfants	✓	✓	✓
17) Ceinture de sécurité pour les enfants	✓	✓	✓
18) Ceinture de sécurité pour les enfants	✓	✓	✓
19) Ceinture de sécurité pour les enfants	✓	✓	✓
20) Ceinture de sécurité pour les enfants	✓	✓	✓
21) Ceinture de sécurité pour les enfants	✓	✓	✓
22) Ceinture de sécurité pour les enfants	✓	✓	✓
23) Ceinture de sécurité pour les enfants	✓	✓	✓
24) Ceinture de sécurité pour les enfants	✓	✓	✓
25) Ceinture de sécurité pour les enfants	✓	✓	✓
26) Ceinture de sécurité pour les enfants	✓	✓	✓
27) Ceinture de sécurité pour les enfants	✓	✓	✓
28) Ceinture de sécurité pour les enfants	✓	✓	✓
29) Ceinture de sécurité pour les enfants	✓	✓	✓
30) Ceinture de sécurité pour les enfants	✓	✓	✓
31) Ceinture de sécurité pour les enfants	✓	✓	✓
32) Ceinture de sécurité pour les enfants	✓	✓	✓
33) Ceinture de sécurité pour les enfants	✓	✓	✓
34) Ceinture de sécurité pour les enfants	✓	✓	✓
35) Ceinture de sécurité pour les enfants	✓	✓	✓
36) Ceinture de sécurité pour les enfants	✓	✓	✓
37) Ceinture de sécurité pour les enfants	✓	✓	✓
38) Ceinture de sécurité pour les enfants	✓	✓	✓
39) Ceinture de sécurité pour les enfants	✓	✓	✓
40) Ceinture de sécurité pour les enfants	✓	✓	✓
41) Ceinture de sécurité pour les enfants	✓	✓	✓
42) Ceinture de sécurité pour les enfants	✓	✓	✓
43) Ceinture de sécurité pour les enfants	✓	✓	✓
44) Ceinture de sécurité pour les enfants	✓	✓	✓
45) Ceinture de sécurité pour les enfants	✓	✓	✓
46) Ceinture de sécurité pour les enfants	✓	✓	✓
47) Ceinture de sécurité pour les enfants	✓	✓	✓
48) Ceinture de sécurité pour les enfants	✓	✓	✓
49) Ceinture de sécurité pour les enfants	✓	✓	✓
50) Ceinture de sécurité pour les enfants	✓	✓	✓



COLLECTION ALFA ROMEO - ALFA SUD TI

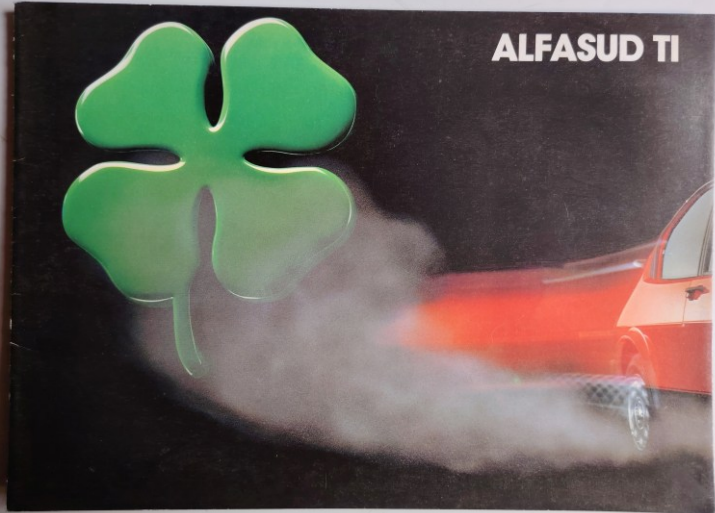

COLLECTION ALFA ROMEO - ALFA SUD



1350 - 64 - 54.064,00 -
1500 - 64 - 59.888,00 -
3500

MODERN GARAGE
GUYOTON-RIVIERE
Chemin de la Vallée
92420 - Les Fontaines
LE MANS - SR 38.33 BT
Tel. 06 45 67 00 00

L'Alfasud, elle est née de vos exigences.

Tout ce que vous êtes en droit d'exiger d'une voiture, l'Alfasud vous l'offre.

- un habitacle le plus spacieux pour des dimensions extérieures réduites
- une meilleure tenue de route et une sécurité de freinage accrue
- des performances d'appointes vitesses maximum de 160 plus de 170 km/h
- une consommation réduite, grâce à 5 vitesses
- 6 litres aux 100 km à 90 km/h (ALFASUD LSC) • une grande robustesse du moteur et de la carrosserie, converti par la Super Garantie ALFA ROMEO la formule la plus complète concernant le moteur et la carrosserie qui permet de garantir dans le temps la valeur de la voiture.
- Et un grand nombre d'équipements de série.

Son charme opère dès l'extérieur.

- pare-chocs enveloppants à absorption d'énergie
- phares rectangulaires permettant un meilleur champ d'éclairage (à isoler pour la série)
- baguettes latérales épaisses pour une meilleure protection
- bandes de protection au-dessous de la porte pour éviter l'abrasion due aux cailloux projetés par les roues
- lave-eau phares
- et lave-glace électriques
- couleurs métallisées en option
- bande noire peinte sur la partie inférieure des côtés et à l'arrière



Un habitacle séduisant.

- cinq places
- coffre à bagages de 350 litres (1200 litres avec dossier arrière baissé) entièrement gainé
- appui-tête avant
- vitres athermiques teintées
- revêtement des sièges en velours ou en tissu
- ceintures de sécurité à enrouleur automatique
- volant en matière souple ou finition en bois

COLLECTION ALFA ROMEO - ALFA SUD



Lorsque la conduite est synonyme de pilotage.

- volant réglable à 6 positions • antivol sur la direction • compte-tours • capteur kilométrique journalier et totalisateur • deux leviers placés sur le volant: l'un commande les dispositifs d'éclairage et de signalisation optique, l'autre commande l'avertisseur; les essuie-glaces (à deux vitesses plus la vitesse intermittente), les lave-glaces et le ventilateur électrique à deux vitesses • montre à quartz à affichage digital • rétroviseurs lumineux • feux de route, feux de position, changement de direction, pression d'huile, niveau de liquide des freins, charge température d'eau, réserve de carburant et starter • interrupteurs comportant un voyant incorporé: vitre arrière chauffante, feux de détresse, feux arrière antibrouillard • allume-cigares et condenser éclairés.



Roulez fenêtres fermées.

- deux leviers pour mélanger l'air chaud et l'air froid • levier de répartition d'air vers le haut ou vers le bas • ventilateur électrique à 2 vitesses. • l'air est diffusé par l'intermédiaire: d'outils de désenclavage du pare-brise et des vitres latérales • de deux outies orientables au milieu du tableau de bord • d'une outie inférieure à deux sorties latérales.



Roulez fenêtres fermées.

- pour mélanger l'air chaud et l'air froid • levier de répartition de l'air vers le haut ou vers le bas • ventilateur électrique à 2 vitesses • l'air est diffusé par l'intermédiaire: d'outies de désenclavage et des vitres latérales • de deux outies orientables au milieu du tableau de bord • d'une outie inférieure à deux sorties latérales.

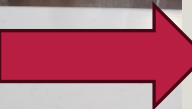

Une carrosserie à l'épreuve du temps.

- au-delà du cycle complet de peinture (phosphatation, passivation chromique, électrophorèse, apprêt et peinture) a été mis en application un programme unique de procédés protectifs pour vaincre la corrosion, aggravée de nos jours par la pollution atmosphérique et par l'utilisation du sel sur les routes pendant l'hiver. Les tôles employées pour la fabrication de nombreux éléments de la structure, exposés particulièrement à l'agression d'agents oxydants, sont du type "Zincrometel"; pré-protégées par des peintures spéciales à base de zinc et de résine. Toute la partie inférieure de la carrosserie et les parties embouties sont revêtues et entièrement remplies de matériaux cireux et cireux-butoniques à l'aide de procédés entièrement automatisés.

Une voiture qui domine la route.

- moteur et traction avant • centre de gravité bas pour une meilleure tenue de route • suspension avant de type MacPherson • suspension arrière assurée par des parallélogrammes de Watt et barre Panhard • amortisseurs hydrauliques de pression à double effet • largeur optimale de la voie • pneumatiques de sécurité tubelless "taille-bas"

Freinez, elle fera le reste.

- freins à disques sur les 4 roues • servo-frein à dépression • double circuit de sécurité • modulateur de freinage sur les roues arrière en fonction de la charge.



COLLECTION ALFA ROMEO - ALFA SUD

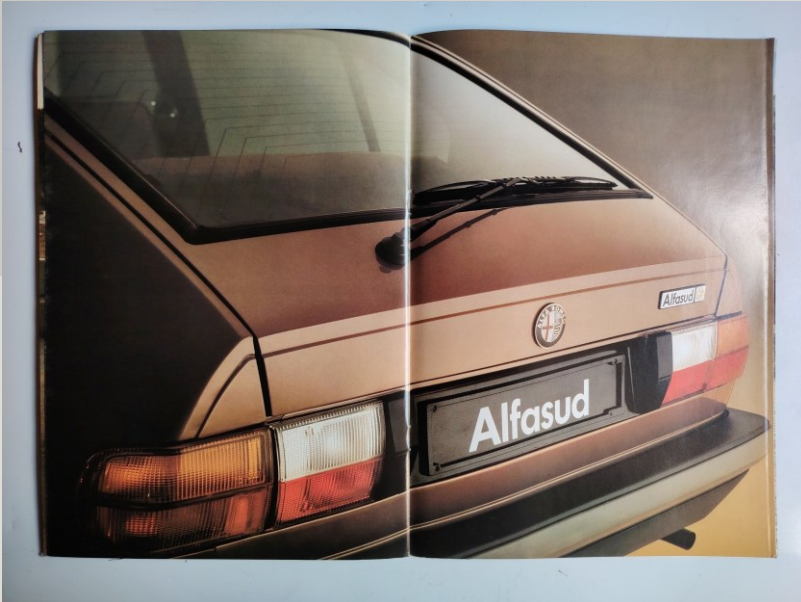

Un moteur pour une conduite plus brillante et plus économique.

● 4 cylindres opposés (boxer) ● grande souplesse de marche ● allumage électronique "breakerless" ● une boîte 5 vitesses exceptionnelle, avec des rapports plus longs conçus pour une consommation réduite ● moteur puissant à alimentation calibrée de façon à obtenir un rendement élevé; 135CV - 79 ch - carburateur double corps, 15 - 95 ch - deux carburateurs double corps (alimentation individuelle) ● des performances exceptionnelles : plus de 170 km/h (●) ● une consommation réduite : 6,0 litres aux 100 km à 90 km/h (135CV).

Un moteur pour une conduite plus brillante et plus économique.

Le silence fait partie du confort.

● "compartment de service" qui sépare le moteur de l'habitacle et constitue une double cloison contre les bruits ● pare-chocs antibruit ● revêtement de tout l'habitacle avec une matière phono-absorbante.

Un entretien à moindre frais.

● accès immédiat à tous les organes ● vidange du moteur tous les 10000 km (contenance 4 l d'huile) ● réglage automatique de l'embrayage ● rattrapage automatique du jeu des plaquettes de freins ● réglage automatique de la température de l'air en entrée ● allumage électronique "breakerless".

Une garantie totale et exclusive.

L'ALFASUD est couverte par la garantie ALFA ROMEO : la formule la plus complète concernant le moteur et la carrosserie qui permet de garantir dans le temps la valeur de la voiture.

Coloris extérieurs

Signe	Désignation	135CV	150CV
AVVO	Ivoire	AWP	—
BBOA	Bleu Capodimonte	AWP	—
BCED	Bleu Posillipo	AWP	—
MTIM	Marron bleu de roque	AWP	—
NEAS	Noir	AWP	—
ROAA	Rouge Alfa	AWP	—
GMAX	Gras orange métallisé	AWP	CFK
VAMT	Vert can métallisé	AWP	CFK
RCMT	Cuivre métallisé	AWP	CFK

Finitions intérieurs

Coloris extérieurs	Finitions intérieurs
AVVO	Prêt velours gris
AVVO	Prêt velours beige
BCED	Draps chevron gris
BCED	Draps chevron beige
NGT	Texalla noir
CET	Texalla Housse tissu
CFK	Draps échardonnés beige

Caractéristiques techniques

	Alfasud 1.3 SC 5 vitesses - 5 portes	Alfasud 1.5 5 vitesses - 5 portes
Cylindres	4 opposés	4 opposés
Alestage x course min	80/67,2	84/67,2
Cylindrée cm ³	1350	1490
Puissance fiscale CV	6	6
Puissance kW/rad./sec.	58,1/628	70/606
Puissance ch DIN/route/T	79/6000	95/5800
Couple max. Nm/rad./sec.	110,8/366	130,4/418
Couple max. kg DIN/route/T	11,3/3500	11,3/4000
Voie avant mm	1202	1202
Voie arrière mm	1359	1359
Longueur max. mm	3978	3978
Largeur max. mm	1590	1590
Hauteur max. à vide mm	1370	1370
Poids roulant kg	895	895
Vitesse max. km/h	plus de 160	plus de 170
Pneumatiques	165/70SR13	165/70SR13
Nombre de places	5	5
Capacité coffre à bagages dm ³ avec sièges arrière basés dm ³	350	350
Installation électrique Volt	550 + 1200	550 + 1200
Capacité réservoir litres	50	50
Consommation litres/100 km (Normes UITAC) 90 km/h	6,0	6,6
120 km/h	8,1	8,2
Circuit urbain	9,8	10,6

Quelques-uns des équipements indiqués ci-dessus sont en option ou réservés à certaines versions (voir catalogue).

Tableau des différents équipements

	SC	●
Boîte 5 vitesses	●	●
Allumage électronique	●	●
Volant	noir	couleur bois
Levier de vitesses	noir	couleur bois
Cendrier, allume-cigares et interrupteurs éclairés	●	●
Montre à affichage digital	●	●
Revêtement des sièges	chevron en simili cuir	tissu échardonné à côtes
Vitres athermiques	●	●
Lave-essuie-phares	●	●
Lave-glaces	pré-montage	●
Feux de direction	orange	blancs
Bande noire peinte sur le côté et emplacement de la plaque d'immatriculation arrière	●	●
Coloris métallisés (gris - vert - cuivre)	option	option
Moultre de protection latérale	●	●
Pare-chocs	noirs	noirs - raccords gris
Bande au-dessous de la porte	●	●
Appuis-tête avant	●	●
Embout d'échappement brillant	●	●



CATALOGUE ALFA SUD

Très bon état (quasi neuf)

38 pages

Réf CATALOGUE ALFA SUD

28,00 €

prix VIP 25,00 €

COLLECTION ALFA ROMEO - MITO



CATALOGUE MITO
16 pages - format 28x14

Réf CAT MITO/1

12,00 € prix VIP 10,00 €



CATALOGUE MITO
16 pages - format 28x14

Réf CAT MITO/2

10,00 € prix VIP 8,00 €



CATALOGUE MITO
16 pages - format 29,7x20,8

Réf CAT MITO/3

15,00 € prix VIP 12,00 €

COLLECTION ALFA ROMEO - ALFA 33



CATALOGUE ALFA 33
19 pages - papier glacé

Réf CAT ALFA 33/2

15,00 € prix VIP 12,00 €



CATALOGUE ALFA 33
19 pages - papier glacé

Réf CAT ALFA 33/3

15,00 € prix VIP 12,00 €

COLLECTION ALFA ROMEO - ALFA 75 & 75 TURBO 3.0 V6

75



CATALOGUE ALFA 75
20 pages - papier glacé

Réf CAT ALFA 75/1

15,00 € prix VIP 12,00 €

75



CATALOGUE ALFA 75
20 pages - papier glacé

Réf CAT ALFA 75/2

15,00 € prix VIP 12,00 €

75

TURBO 

3.0 V6



CATALOGUE ALFA 75
2 pages - papier glacé

Réf CAT ALFA 75 TURBO 3.0 V6

18,00 € prix VIP 15,00 €

COLLECTION ALFA ROMEO - ALFA 145



CATALOGUE DEPLIANT ALFA 145
8 pages

Réf CAT ALFA 145/2

10,00 € prix VIP 8,00 €

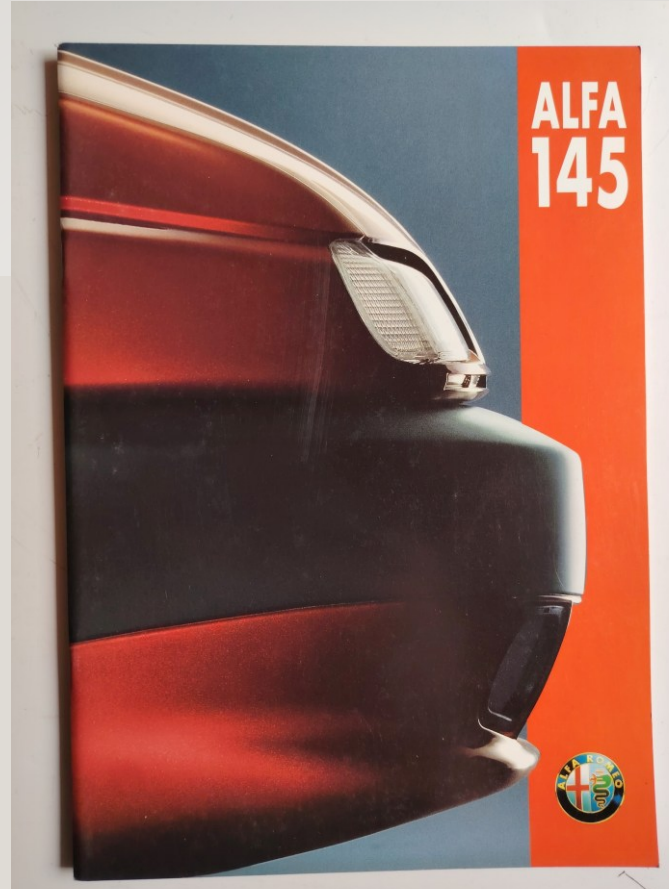

CATALOGUE ALFA 145
Belle brochure 40 pages TBE

Réf CAT ALFA 145/3

25,00 € prix VIP 20,00 €

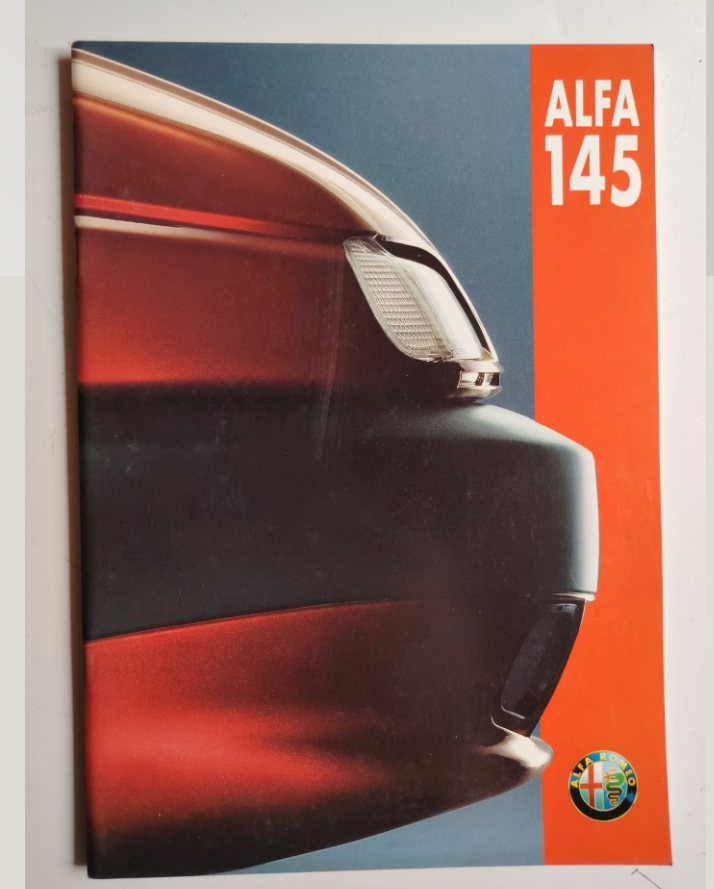

CATALOGUE ALFA 145
Belle brochure 40 pages TBE

Réf CAT ALFA 145/4

25,00 € prix VIP 20,00 €

COLLECTION ALFA ROMEO - ALFA 146

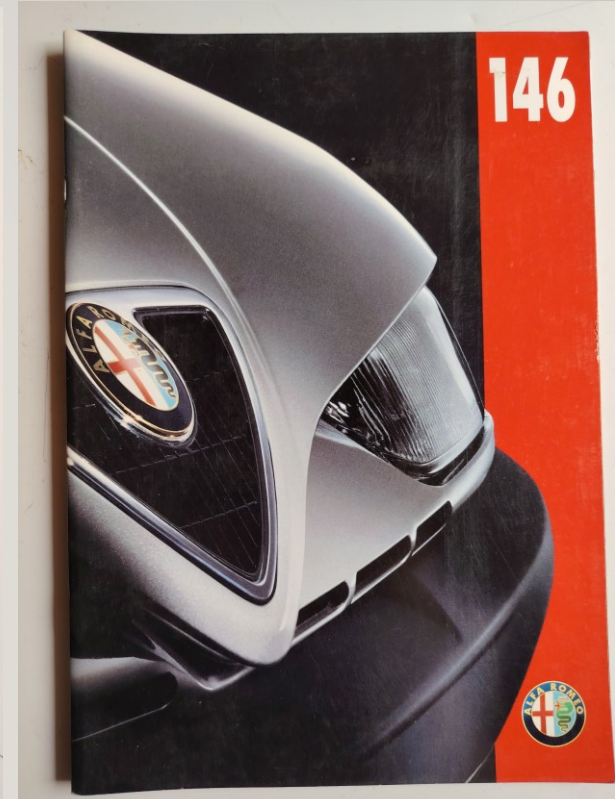
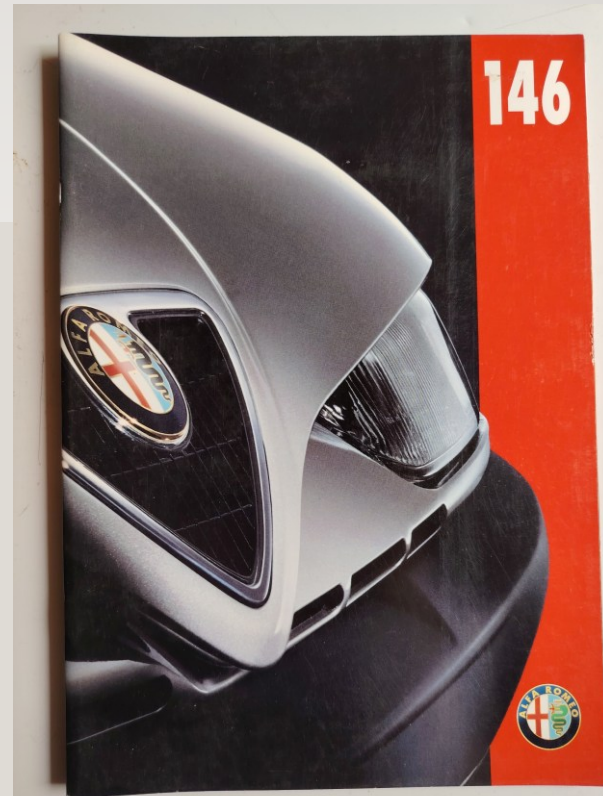

CATALOGUE DEPLIANT ALFA 146
Dépliant 8 pages TBE

Réf CAT ALFA 146/1

10,00 € prix VIP 8,00 €

CATALOGUE DEPLIANT ALFA 146
Dépliant 8 pages TBE

Réf CAT ALFA 146/2

10,00 € prix VIP 8,00 €

CATALOGUE DEPLIANT ALFA 146
Dépliant 8 pages TBE

Réf CAT ALFA 146/3

10,00 € prix VIP 8,00 €

CATALOGUE ALFA 146
Belle brochure 46 pages TBE

Réf CAT ALFA 146/4

25,00 € prix VIP 20,00 €

COLLECTION ALFA ROMEO - ALFA 147



Alfa 147

CATALOGUE ALFA 147 11 pages TBE

Réf CAT ALFA 147/1 12,00 € prix VIP 10,00 €

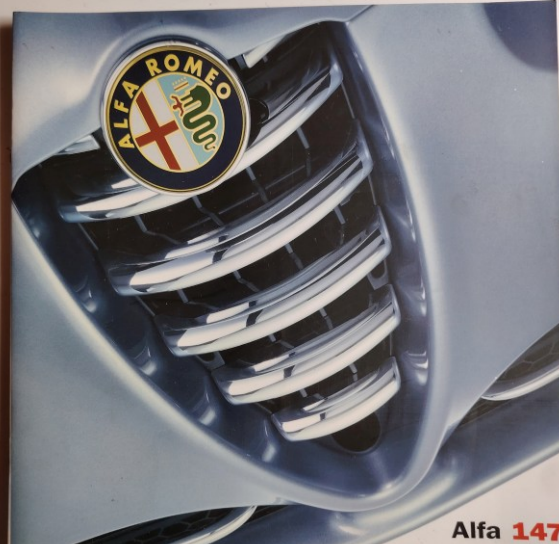

Alfa 147

CATALOGUE ALFA 147 11 pages TBE

Réf CAT ALFA 147/2 12,00 € prix VIP 10,00 €



Alfa 147

CATALOGUE ALFA 147 11 pages TBE

Réf CAT ALFA 147/3 12,00 € prix VIP 10,00 €



Alfa 147

CATALOGUE ALFA 147 11 pages TBE

Réf CAT ALFA 147/4 12,00 € prix VIP 10,00 €



Alfa 147

BEAU CATALOGUE ALFA 147
37 pages TBE

Réf CAT ALFA 147/5 25,00 € prix VIP 20,00 €

COLLECTION ALFA ROMEO - ALFA 147 5 PORTES

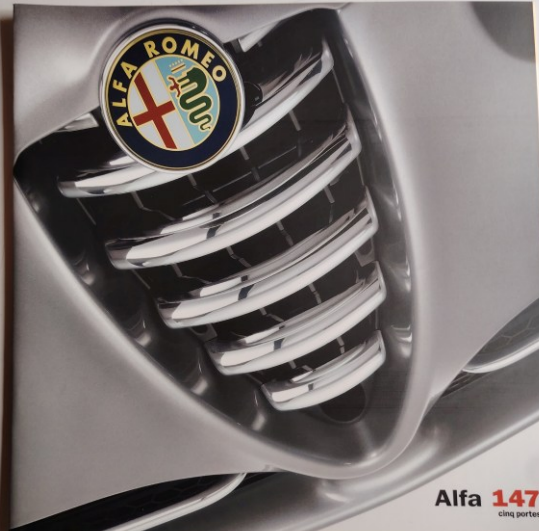

BEAU CATALOGUE ALFA 147 5 PORTES
13 pages TBE

Réf CAT ALFA 147/5P/1 15,00 € prix VIP 12,00 €

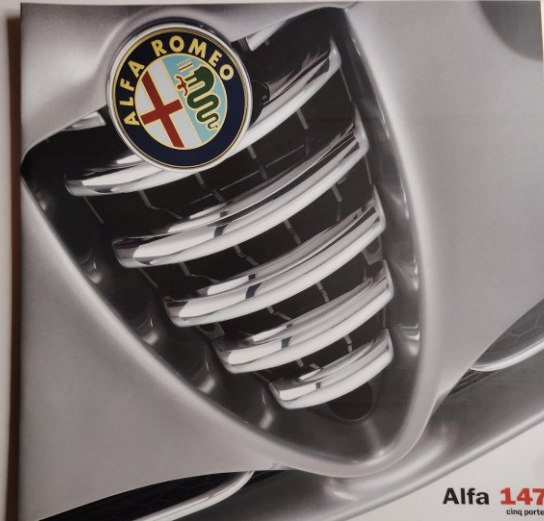

BEAU CATALOGUE ALFA 147 5 PORTES
13 pages TBE

Réf CAT ALFA 147/5P/2 15,00 € prix VIP 12,00 €

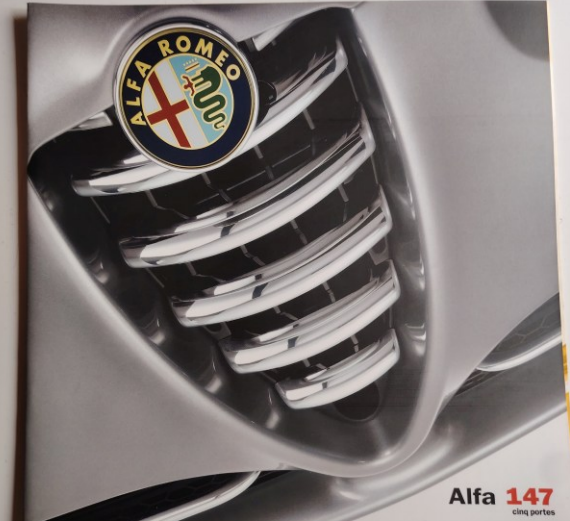

BEAU CATALOGUE ALFA 147 5 PORTES
13 pages TBE

Réf CAT ALFA 147/5P/3 15,00 € prix VIP 12,00 €



BEAU CATALOGUE ALFA 147 5 PORTES
13 pages TBE

Réf CAT ALFA 147/5P/4 15,00 € prix VIP 12,00 €

COLLECTION ALFA ROMEO - ALFA 155

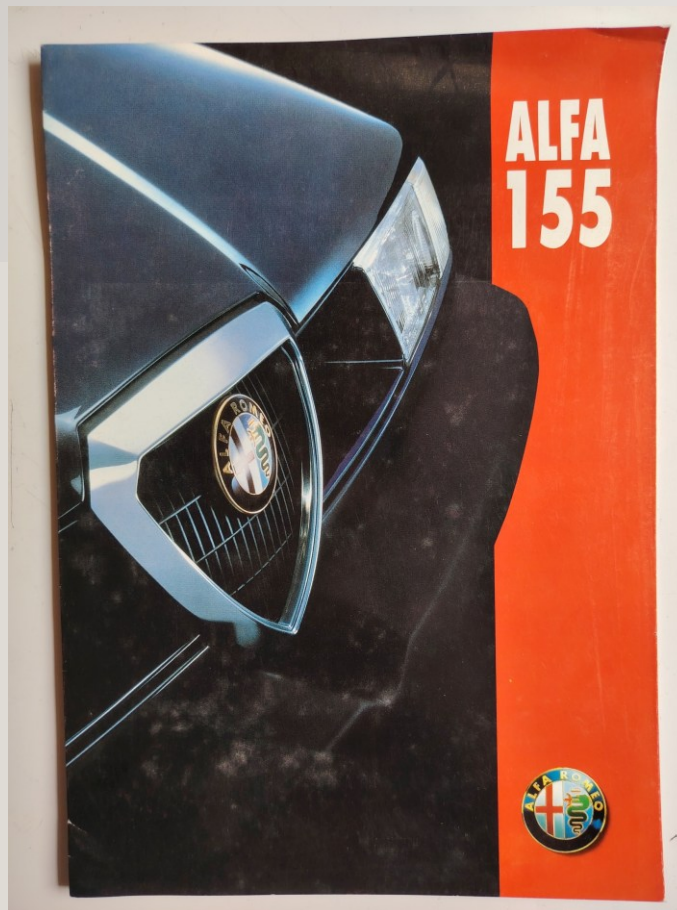

CATALOGUE DEPLIANT ALFA 155
Dépliant 8 pages TBE

Réf CAT ALFA 155/1

10,00 € prix VIP 8,00 €

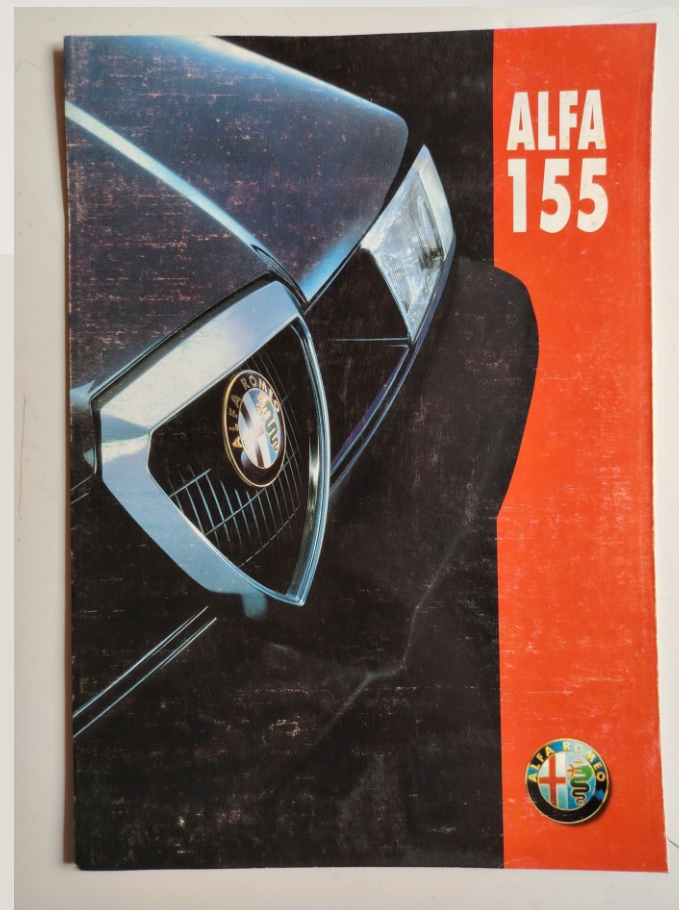

CATALOGUE DEPLIANT ALFA 155
Dépliant 8 pages TBE

Réf CAT ALFA 155/2

10,00 € prix VIP 8,00 €

COLLECTION ALFA ROMEO - ALFA 156

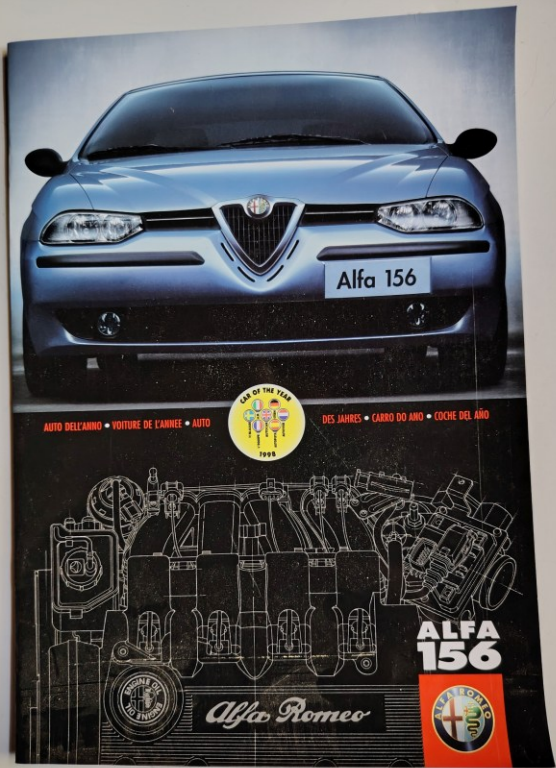

CATALOGUE ALFA 156
Dépliant 12 pages TBE
Papier glacé cartonné

Réf CAT ALFA 156/1

18,00 € prix VIP 15,00 €

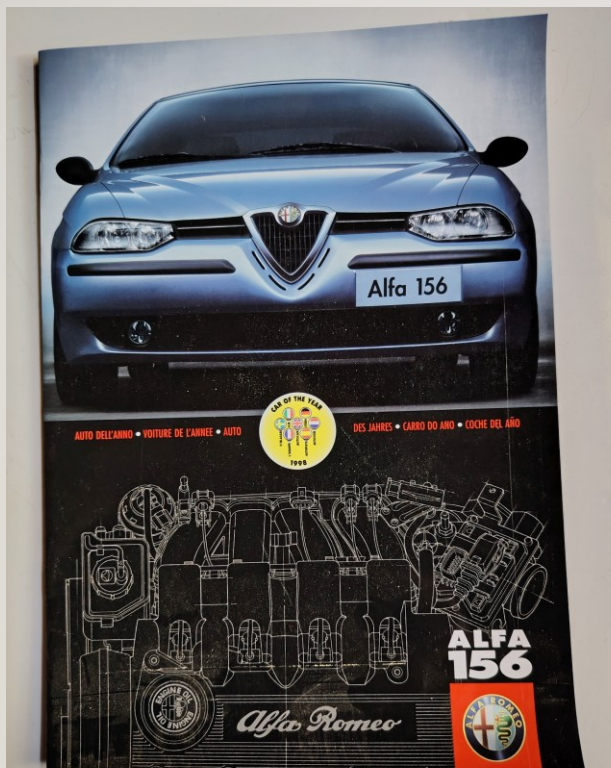

CATALOGUE ALFA 156
Dépliant 12 pages TBE
Papier glacé cartonné

Réf CAT ALFA 156/2

18,00 € prix VIP 15,00 €

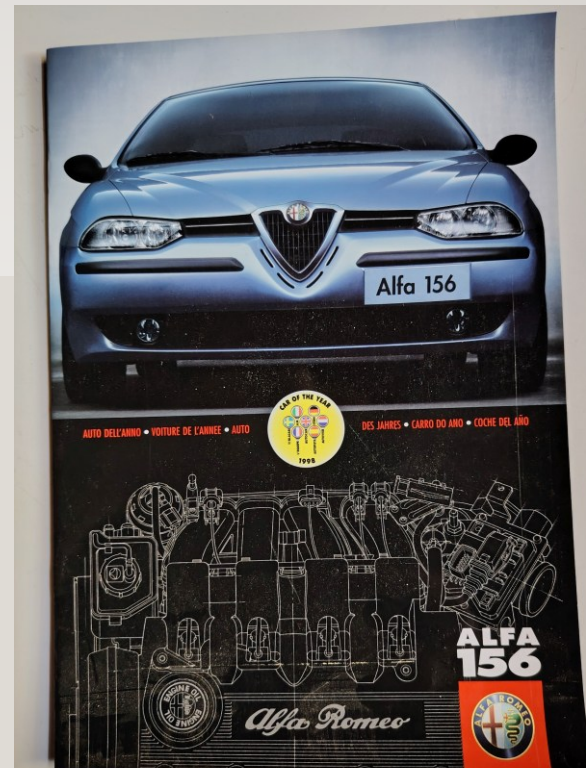

CATALOGUE ALFA 156
Dépliant 12 pages TBE
Papier glacé czrtonné

Réf CAT ALFA 156/3

18,00 € prix VIP 15,00 €

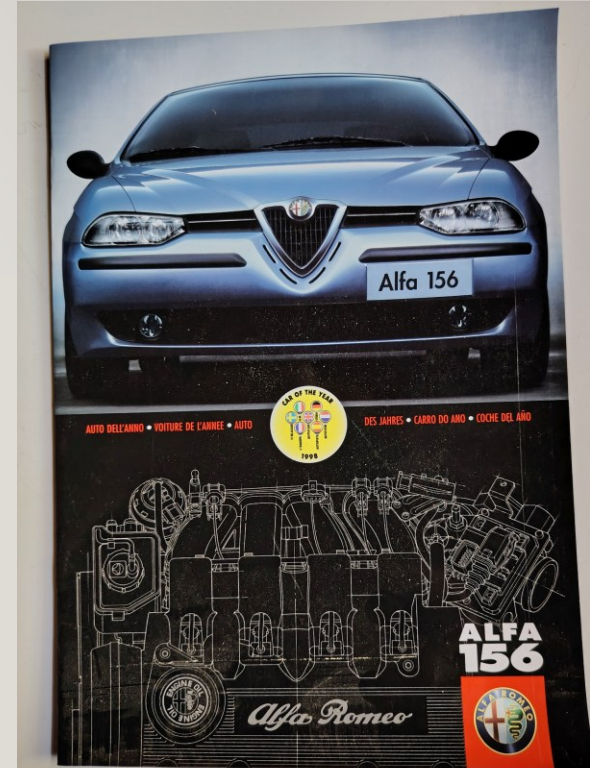

CATALOGUE ALFA 156
Dépliant 12 pages TBE
Papier glacé cartonné

Réf CAT ALFA 156/4

18,00 € prix VIP 15,00 €

COLLECTION ALFA ROMEO - ALFA 156

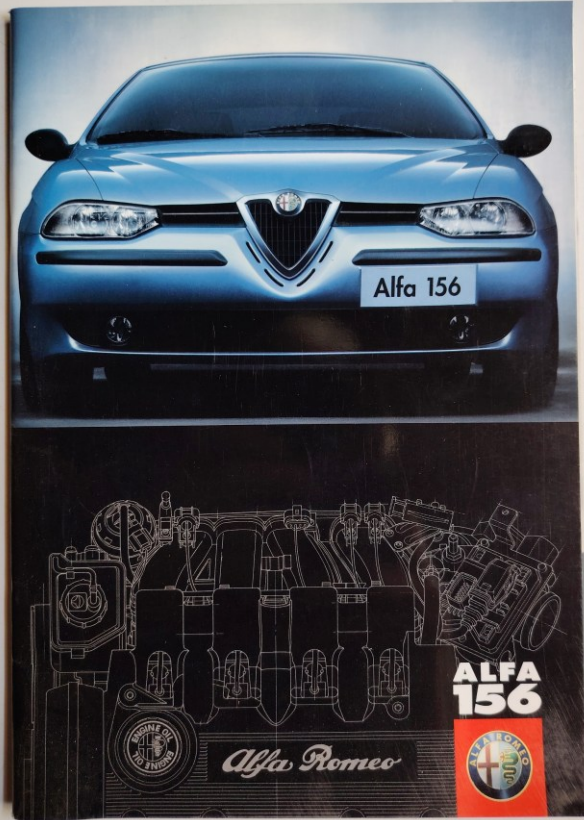

BEAU CATALOGUE ALFA 156
42 pages TBE
Papier glacé

Réf CAT ALFA 156/5

28,00 € prix VIP 25,00 €

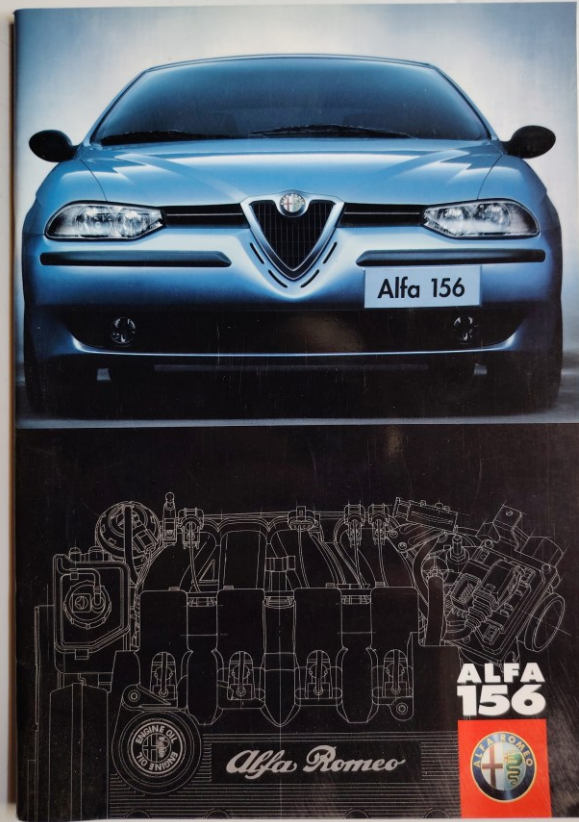

BEAU CATALOGUE ALFA 156
42 pages TBE
Papier glacé

Réf CAT ALFA 156/6

28,00 € prix VIP 25,00 €

COLLECTION ALFA ROMEO - ALFA 156



BEAU CATALOGUE ALFA 156
27 pages TBE ETAT NEUF

Réf CAT ALFA 156/7

25,00 € prix VIP 20,00 €



BEAU CATALOGUE ALFA 156
27 pages TBE ETAT NEUF

Réf CAT ALFA 156/8

25,00 € prix VIP 20,00 €

COLLECTION ALFA ROMEO - ALFA 156



CATALOGUE ALFA 156 GTA
36 pages TBE ETAT NEUF

Réf CAT ALFA 156 GTA

28,00 € prix VIP 25,00 €



DEPLIANT ALFA 156
36 pages TBE ETAT NEUF

Réf DEP ALFA 156

4,00 € prix VIP 2,00 €

COLLECTION ALFA ROMEO - ALFA 156



Alfa **156**

CATALOGUE ALFA 156
28 pages TBE ETAT NEUF

Réf CAT ALFA 156/9

20,00 € prix VIP 15,00 €



Alfa **156**

CATALOGUE ALFA 156
28 pages TBE ETAT NEUF

Réf CAT ALFA 156/10

20,00 € prix VIP 15,00 €

COLLECTION ALFA ROMEO - ALFA 156 SPORTWAGON

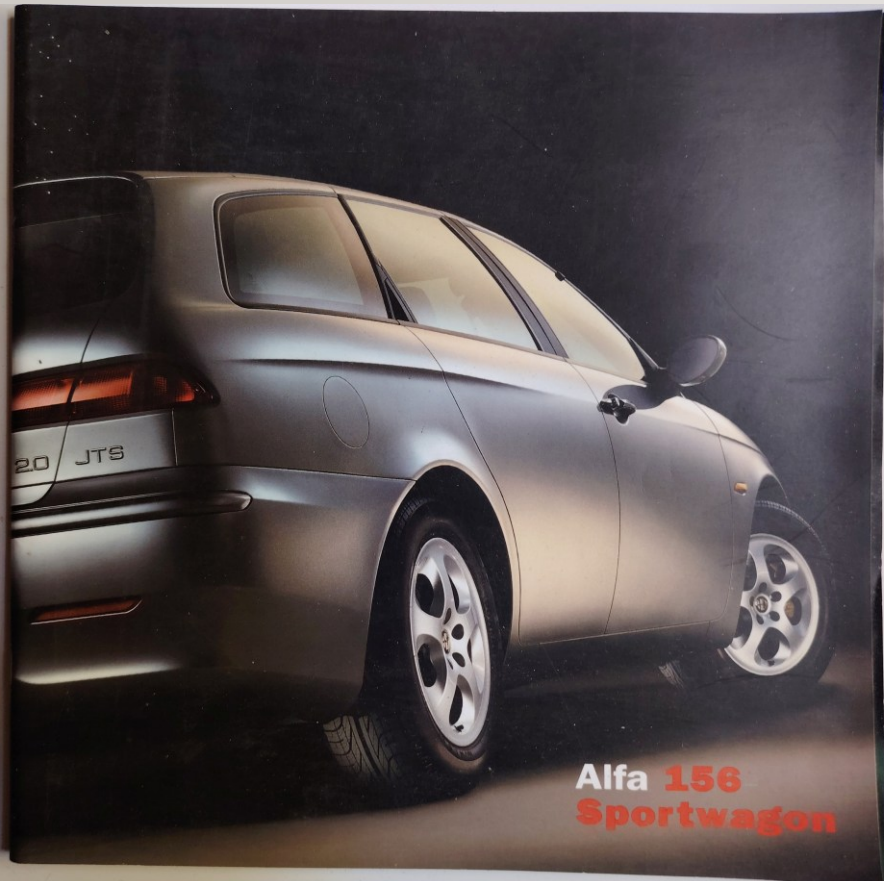

Alfa **156**
Sportwagon

BEAU CATALOGUE ALFA 156 SPORTWAGON
42 pages TBE
Papier glacé

Réf CAT ALFA 156 SPORT WAGON/11

28,00 € prix VIP 25,00 €



Alfa **156**
Sportwagon

BEAU CATALOGUE ALFA 156 SPORTWAGON
42 pages TBE
Papier glacé

Réf CAT ALFA 156SPORTWAGON/12

28,00 € prix VIP 25,00 €

COLLECTION ALFA ROMEO - ALFA 159

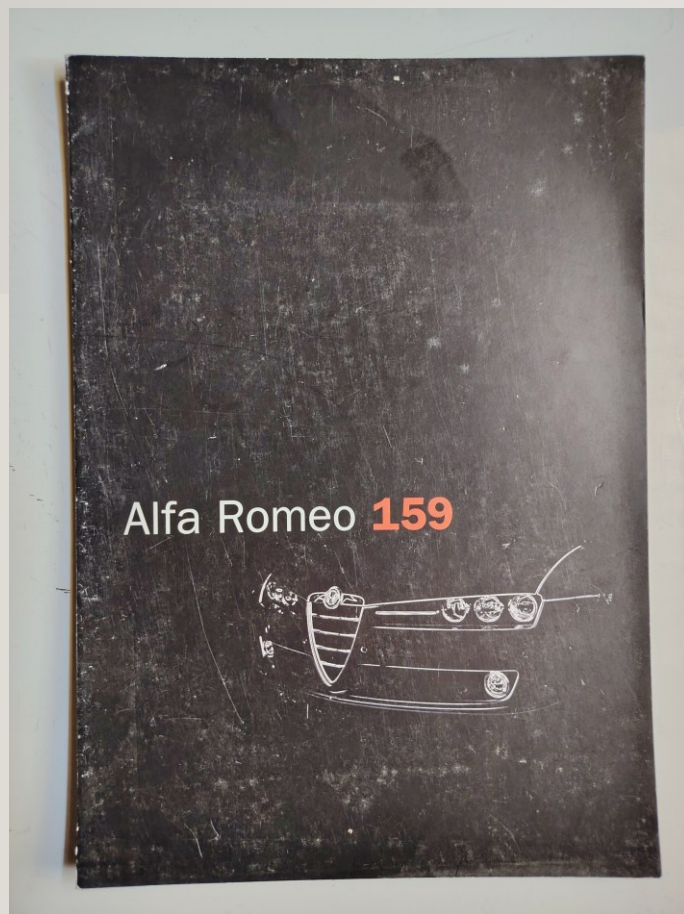

DEPLIANT ALFA 159
8 pages

Réf DEP ALFA 159/1

8,00 € prix VIP 6,00 €

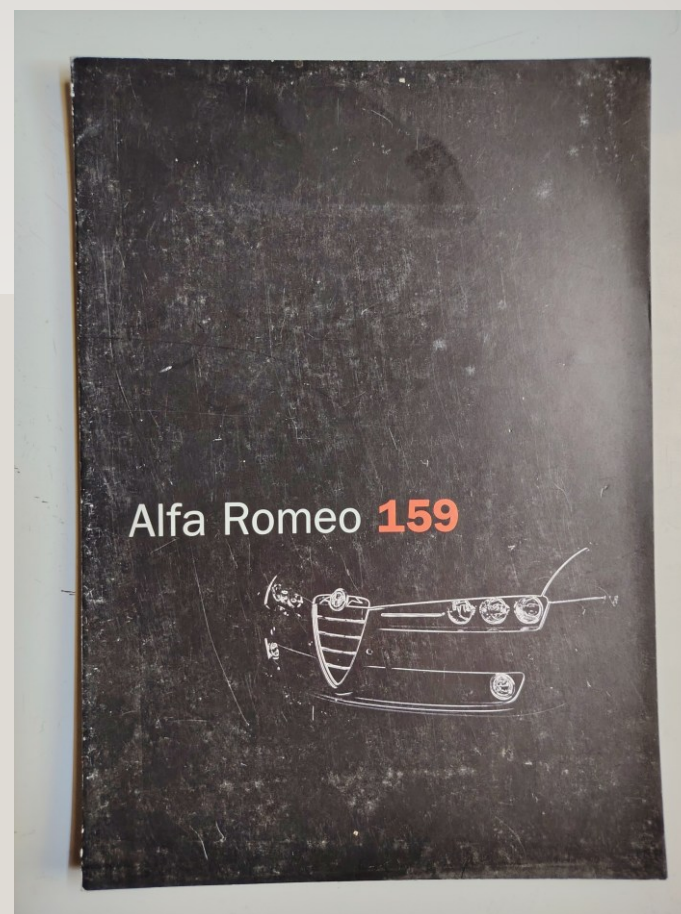

DEPLIANT ALFA 159
8 pages

Réf DEP ALFA 159/2

8,00 € prix VIP 6,00 €

COLLECTION ALFA ROMEO - ALFA 159 SPORTWAGON

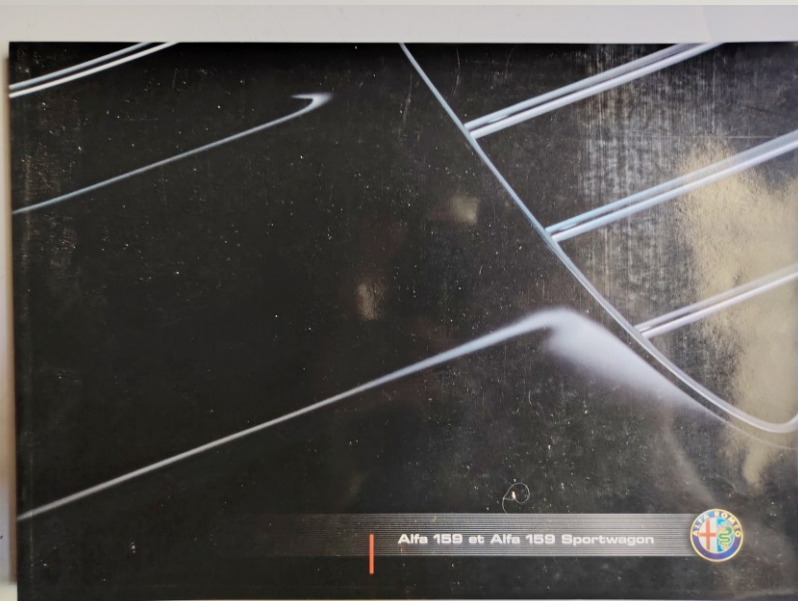

BEAU CATALOGUE ALFA 159
SPORTWAGON
38 pages TBE
Papier glacé

Réf CAT ALFA 159 SPORTWAGON/1

28,00 € prix VIP 25,00 €

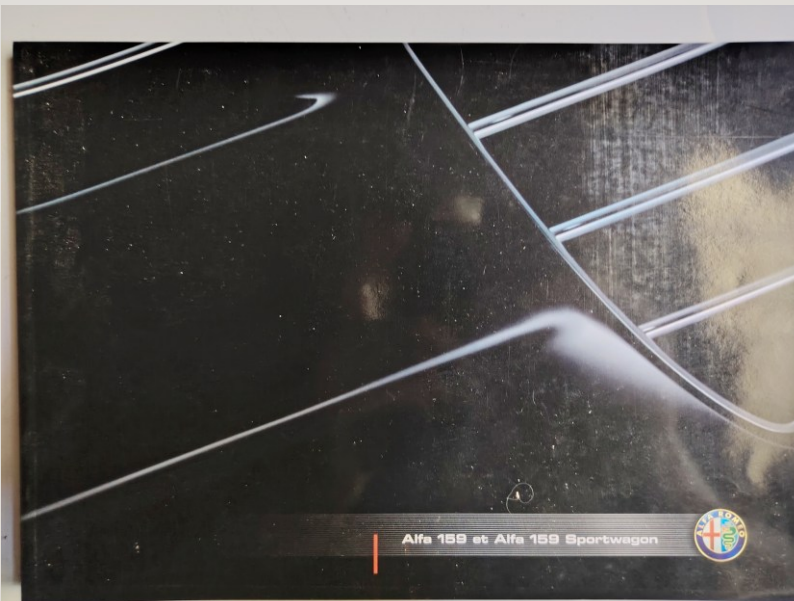

BEAU CATALOGUE ALFA 159
SPORTWAGON
38 pages TBE
Papier glacé

Réf CAT ALFA 159 SPORTWAGON/2

28,00 € prix VIP 25,00 €

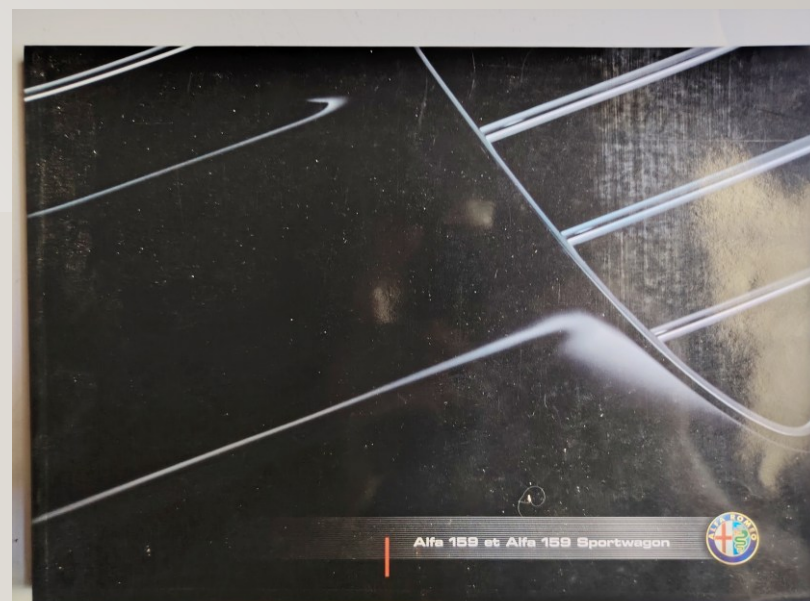

BEAU CATALOGUE ALFA 159
SPORTWAGON
38 pages TBE
Papier glacé

Réf CAT ALFA 159 SPORTWAGON/3

28,00 € prix VIP 25,00 €

COLLECTION ALFA ROMEO - ALFA 164



BEAU CATALOGUE ALFA 164
37 pages TBE Papier glacé

Réf CAT ALFA 164/1

28,00 € prix VIP 25,00 €



BEAU CATALOGUE ALFA 164
37 pages TBE Papier glacé

Réf CAT ALFA 164/2

28,00 € prix VIP 25,00 €



BEAU CATALOGUE ALFA 164
37 pages TBE Papier glacé

Réf CAT ALFA 164/3

28,00 € prix VIP 25,00 €

COLLECTION ALFA ROMEO - ALFA 166



BEAU CATALOGUE ALFA 166
32 pages TBE neuf Papier glacé

Réf CAT ALFA 166/1

25,00 € prix VIP 20,00 €



BEAU CATALOGUE ALFA 166
32 pages TBE neuf Papier glacé

Réf CAT ALFA 166/2

25,00 € prix VIP 20,00 €

COLLECTION ALFA ROMEO - ALFA GT - ALFA GTV



CATALOGUE GT V6 2.5 (rare)
32 pages TBE

Réf CAT ALFA GTV V6 2,5

28,00 € prix VIP 25,00 €



CATALOGUE GTV
12 pages TBE neuf Papier glacé

Réf CAT ALFA GTV 12p

18,00 € prix VIP 15,00 €

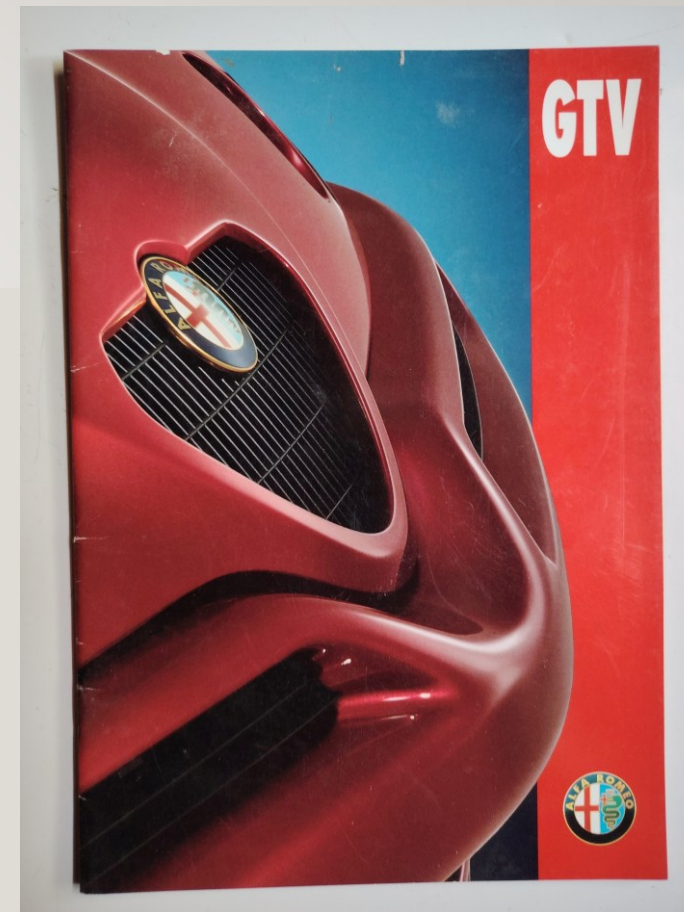

BEAU CATALOGUE GTV
39 pages TBE neuf Papier glacé

Réf CAT ALFA GTV 39p

25,00 € prix VIP 20,00 €

COLLECTION ALFA ROMEO - ALFA GTV

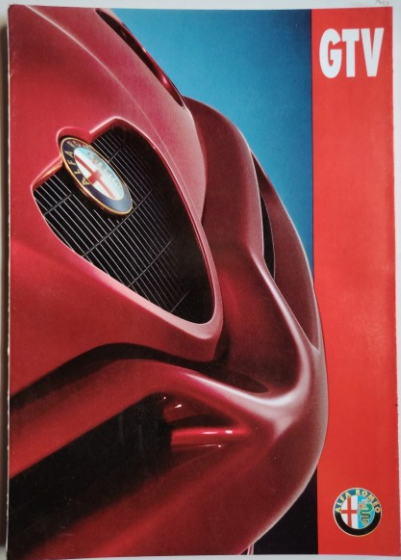

CATALOGUE ALFA GTV
Dépliant 8 pages

Réf CAT DEP ALFA GTV/1

10,00 € prix VIP 8,00 €

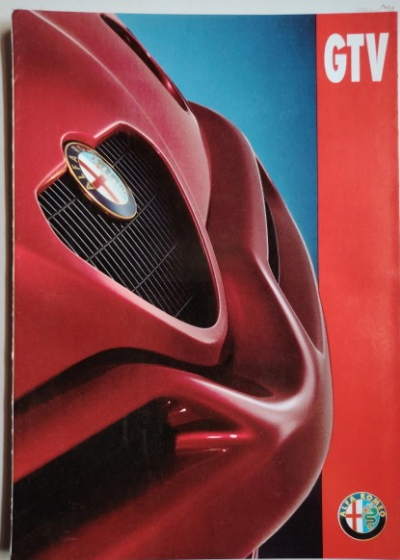

CATALOGUE ALFA GTV
Dépliant 8 pages

Réf CAT DEP ALFA GTV/2

10,00 € prix VIP 8,00 €

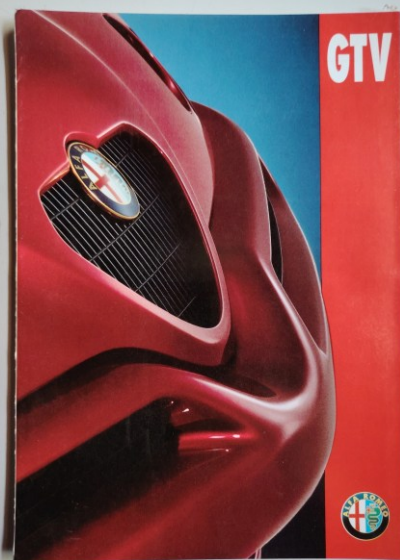

CATALOGUE ALFA GTV
Dépliant 8 pages

Réf CAT DEP ALFA GTV/3

10,00 € prix VIP 8,00 €

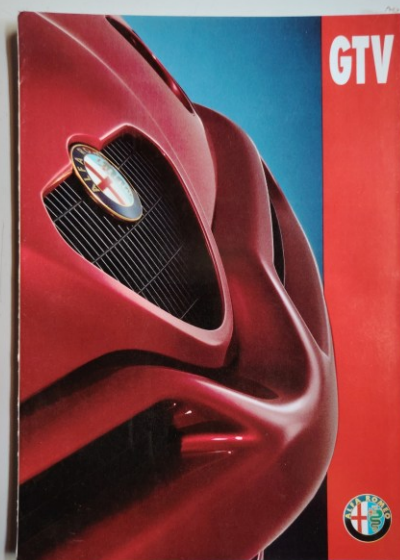

CATALOGUE ALFA GTV
Dépliant 8 pages

Réf CAT DEP ALFA GTV/4

10,00 € prix VIP 8,00 €



CATALOGUE ALFA GTV
Dépliant 8 pages

Réf CAT DEP ALFA GTV/5

10,00 € prix VIP 8,00 €

CATALOGUE ALFA GTV
Dépliant 8 pages

Réf CAT DEP ALFA GTV/6

10,00 € prix VIP 8,00 €



COLLECTION ALFA ROMEO - ALFA SPIDER

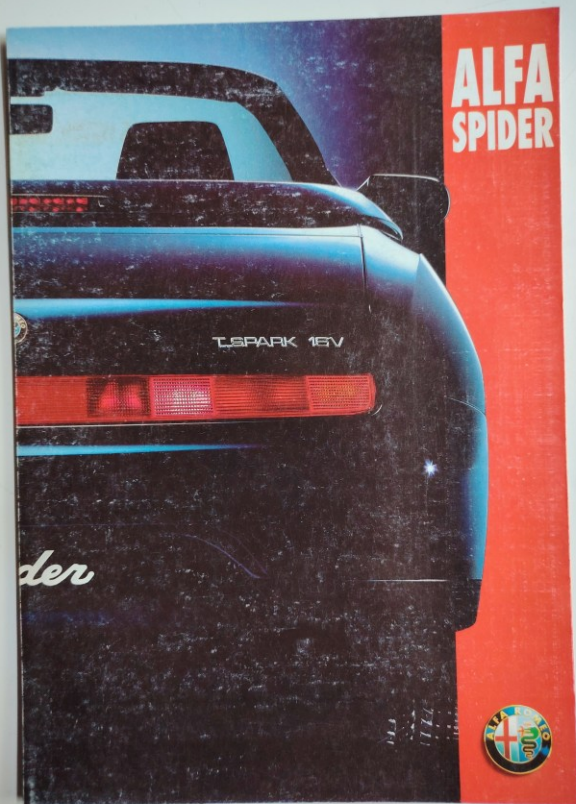

CATALOGUE ALFA SPIDER
Dépliant 8 pages

Réf CAT DEP ALFA SPIDER/1

10,00 € prix VIP 8,00 €

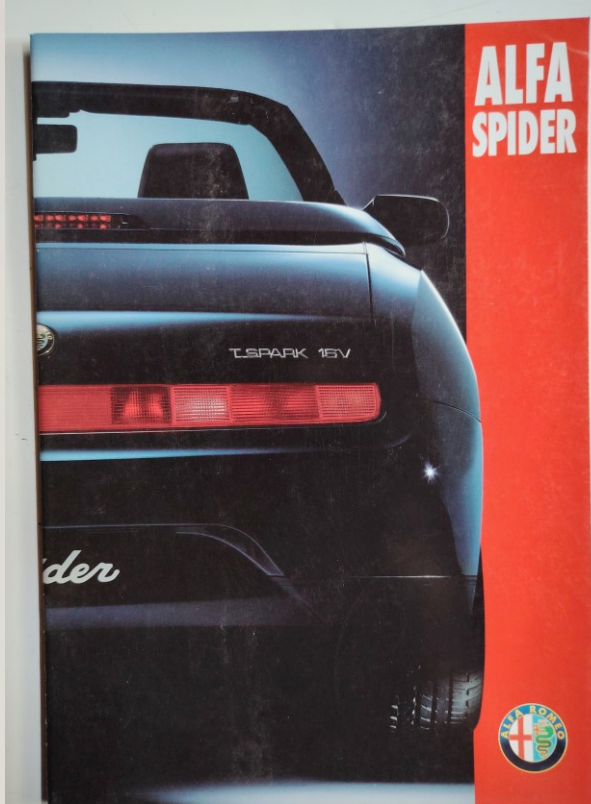

CATALOGUE ALFA SPIDER
Dépliant 8 pages

Réf CAT DEP ALFA SPIDER/2

10,00 € prix VIP 8,00 €

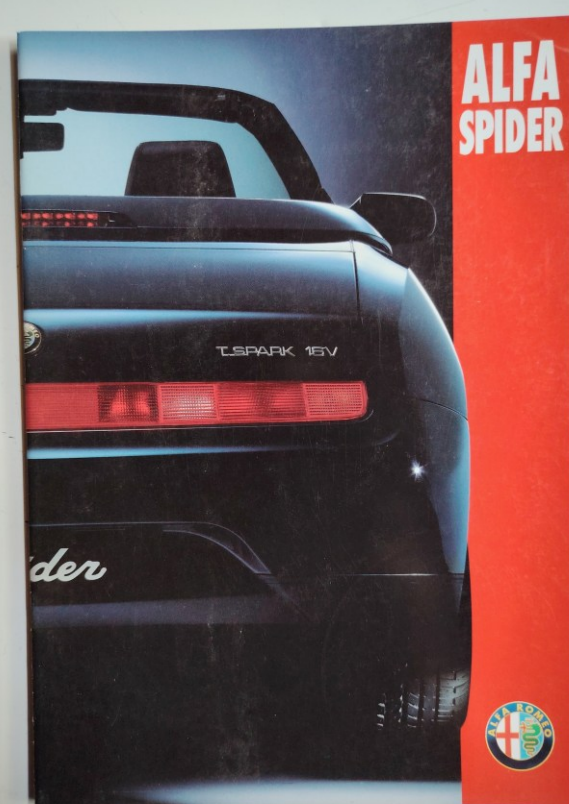

CATALOGUE ALFA SPIDER (rare)
27 pages TBE NEUF

Réf CAT ALFA SPIDER

28,00 € prix VIP 25,00 €

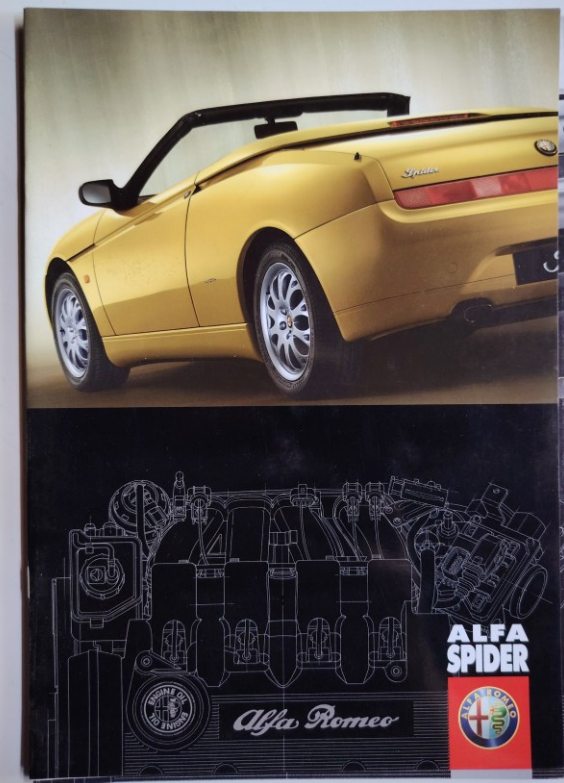



CATALOGUE ALFA SPIDER (rare)
11 pages TBE NEUF

Réf CAT ALFA SPIDER jaune

25,00 € prix VIP 20,00 €

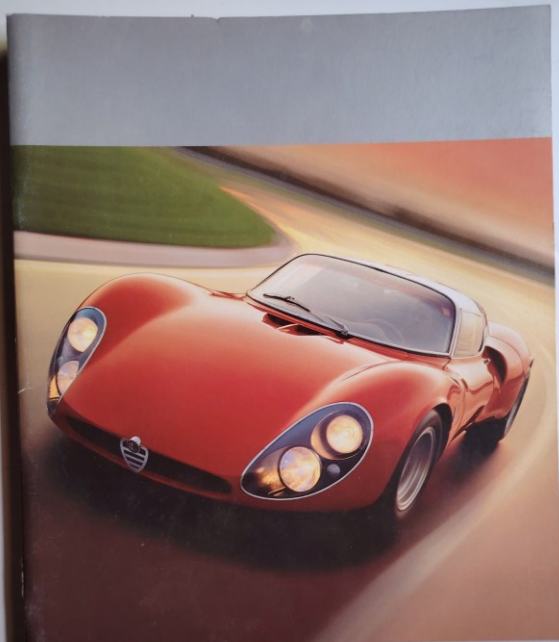
COLLECTION ALFA ROMEO - ALFA ROMEO HERITAGE





Alfa Romeo Heritage 

CATALOGUE ALFA HERITAGE
23 pages TBE NEUF

Réf CAT ALFA HERITAGE/1

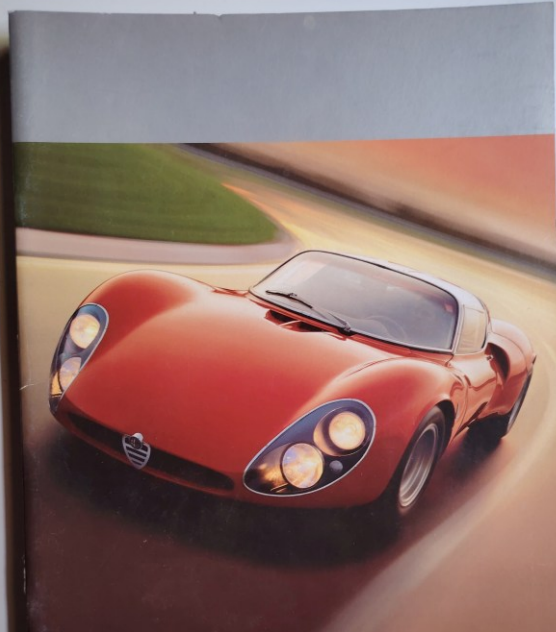
25,00 € prix VIP 20,00 €





Alfa Romeo Heritage 

CATALOGUE ALFA HERITAGE
23 pages TBE NEUF

Réf CAT ALFA HERITAGE/2

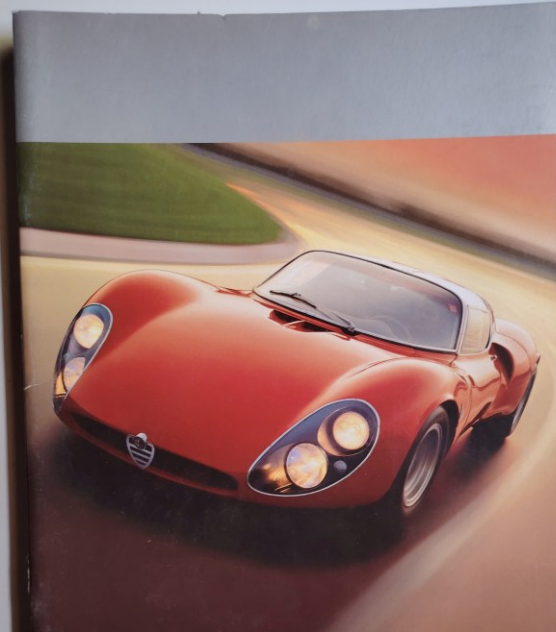
25,00 € prix VIP 20,00 €



Alfa Romeo Heritage 

CATALOGUE ALFA HERITAGE
23 pages TBE NEUF

Réf CAT ALFA HERITAGE/3

25,00 € prix VIP 20,00 €



Alfa Romeo Heritage 

CATALOGUE ALFA HERITAGE
23 pages TBE NEUF

Réf CAT ALFA HERITAGE/4

25,00 € prix VIP 20,00 €

COLLECTION ALFA ROMEO - SPORTWAGON



CATALOGUE SPORTWAGON
15 pages TBE

Réf CAT SPORTWAGON 15p/1

15,00 € prix VIP 12,00 €



CATALOGUE SPORTWAGON
15 pages TBE

Réf CAT SPORTWAGON 15p/2

15,00 € prix VIP 12,00 €

COLLECTION ALFA ROMEO - BEAU CATALOGUE SPORTWAGON



Alfa
Sportwagon



Alfa
Sportwagon

BEAU CATALOGUE SPORTWAGON
30 pages TBE

Réf CAT SPORTWAGON 30p/1

20,00 € prix VIP 18,00 €

BEAU CATALOGUE SPORTWAGON
30 pages TBE

Réf CAT SPORTWAGON 30p/2

20,00 € prix VIP 18,00 €

COLLECTION ALFA ROMEO - SPORTWAGON - BRERA (caractéristiques techniques)

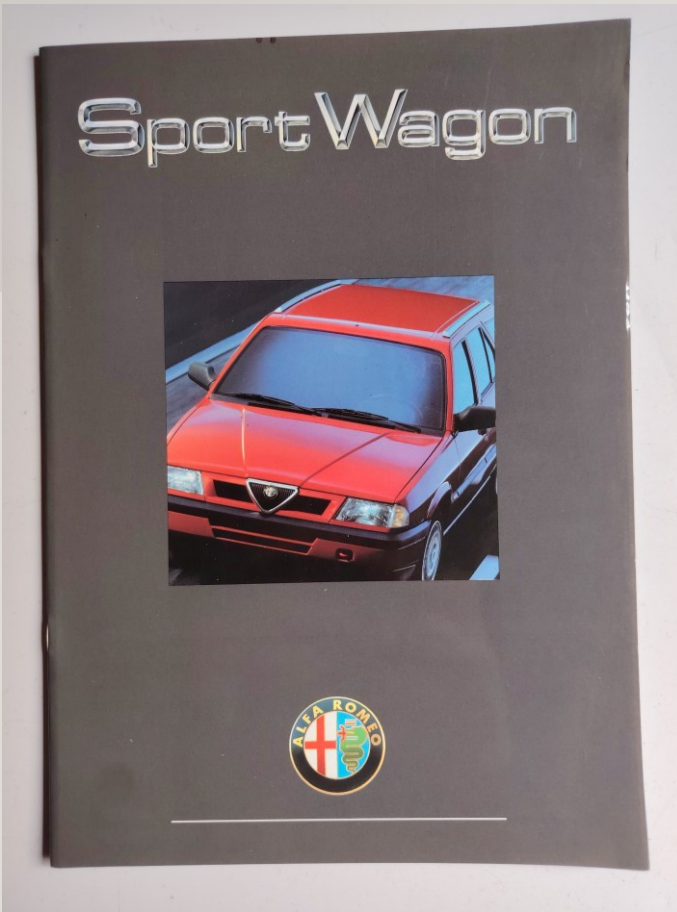

CATALOGUE SportWagon
25 pages

Réf CAT SPORTWAGON 25p

18,00 € prix VIP 15,00 €

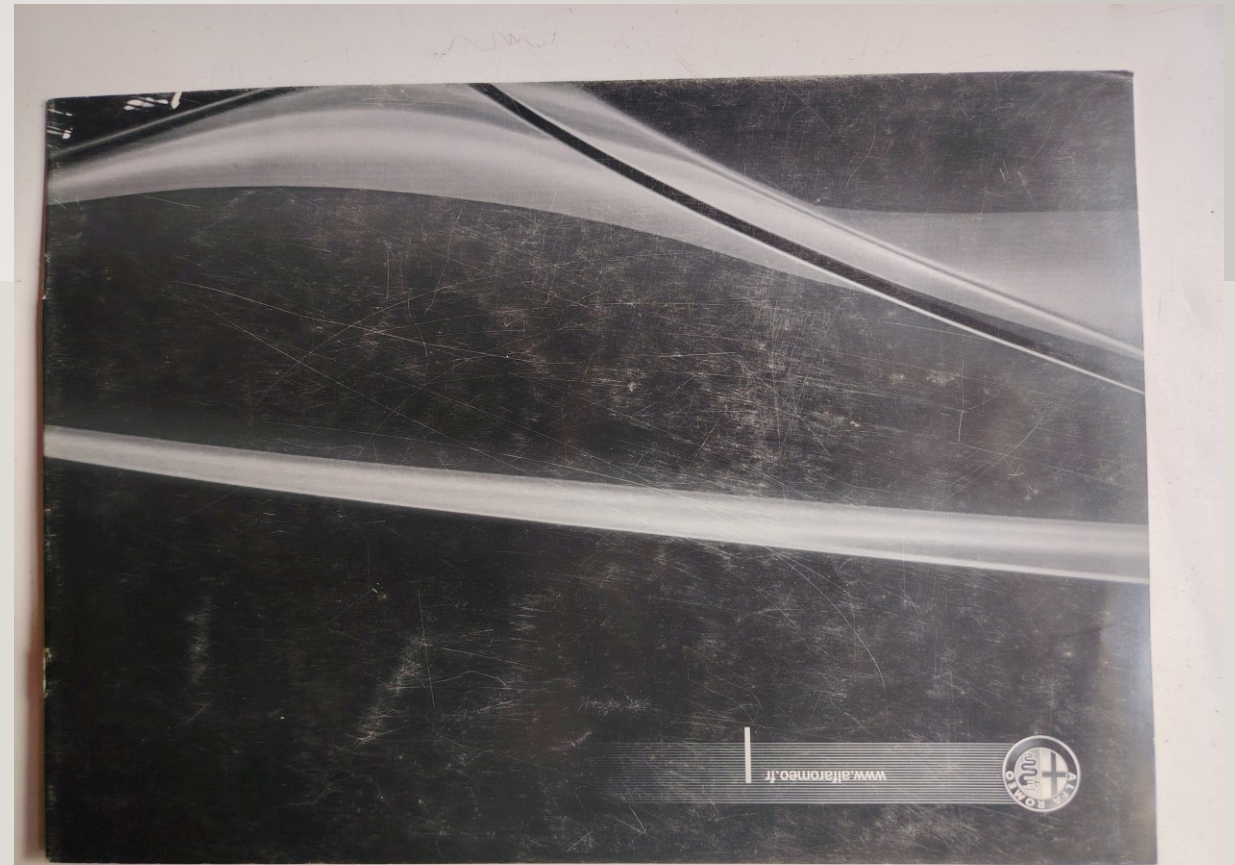

CARACTERISTIQUES TECHNIQUES ALFA BRERA
11 pages

Réf CARAC TECH BRERA

8,00 € prix VIP 6,00 €

COLLECTION ALFA ROMEO - ALFISTES - FMR - ZAGATO

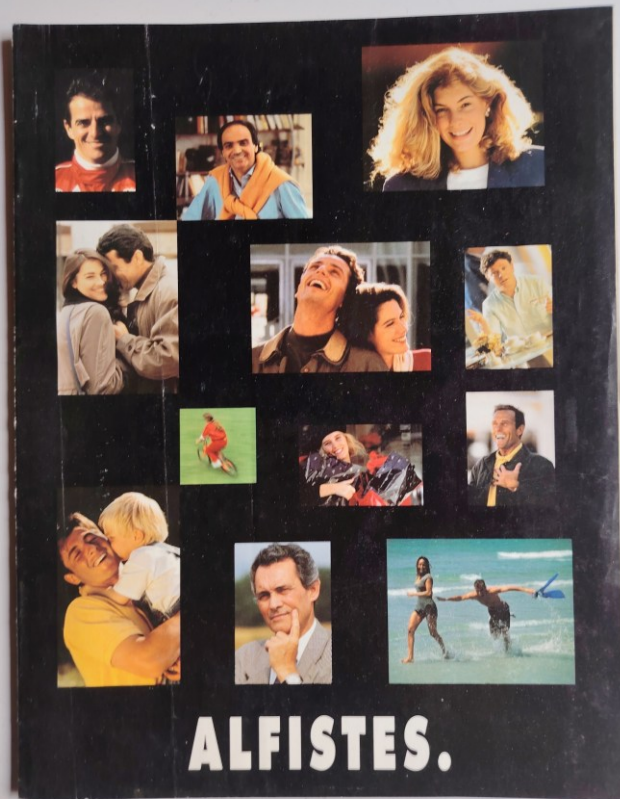

REVUE CONSTRUCTEUR ALFISTES
21 pages TBE - rare
Contenu détaillé sur demande

Réf REVUE ALFISTES

15,00 € prix VIP 12,00 €



BROCHURE FMR ALFA ROMEO
21 pages TBE - rare
Contenu détaillé sur demande

Réf BROCHURE FMR

20,00 € prix VIP 18,00 €

COLLECTION ALFA ROMEO



BROCHURE GUIDA DELL'EMOZIONE

32 pages TBE - rare

Contenu détaillé sur demande

Réf BROCHURE EMOZIONE

25,00 € prix VIP 20,00 €

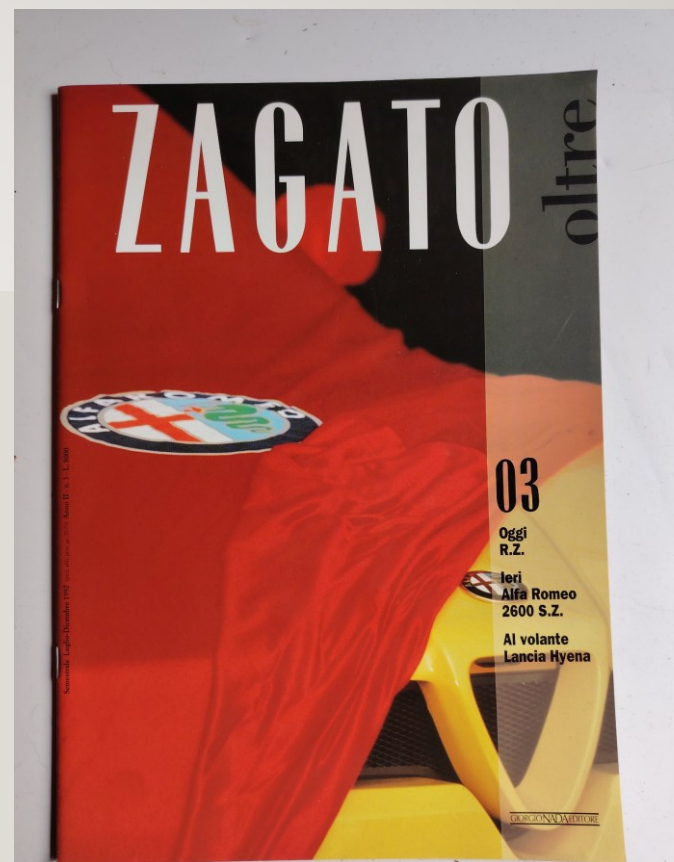

BROCHURE ZAGATO

36 pages TBE - rare

Contenu détaillé sur demande

Réf BROCHURE ZAGATO

28,00 € prix VIP 25,00 €

COLLECTION ALFA ROMEO - DOSSIER DE PRESSE

SALON DE GENEVE 1993

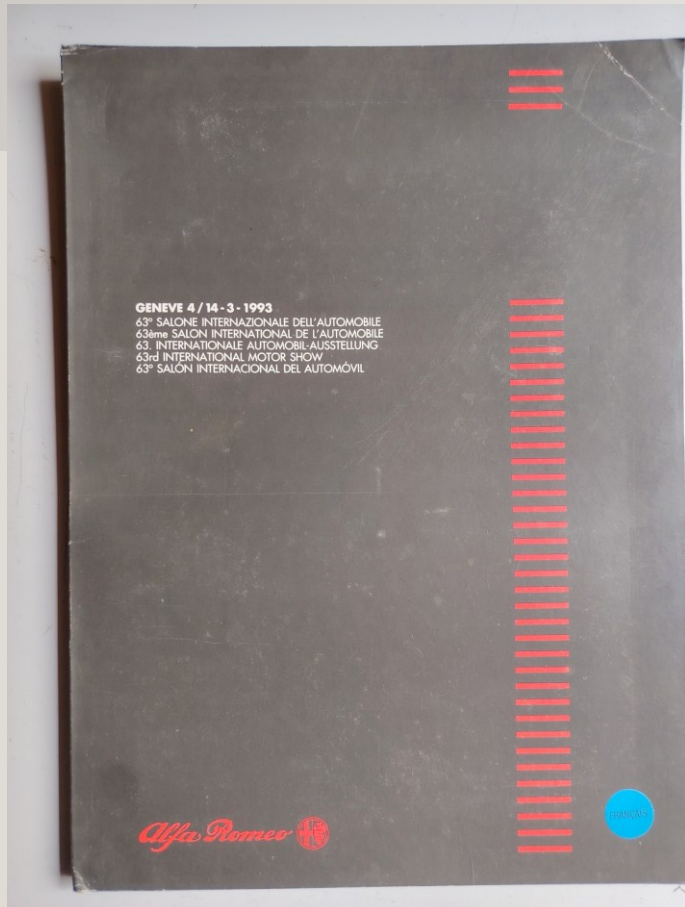

COLLECTION ALFA ROMEO - DOSSIER DE PRESSE

SALON DE GENEVE 1993

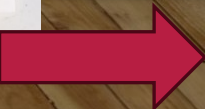
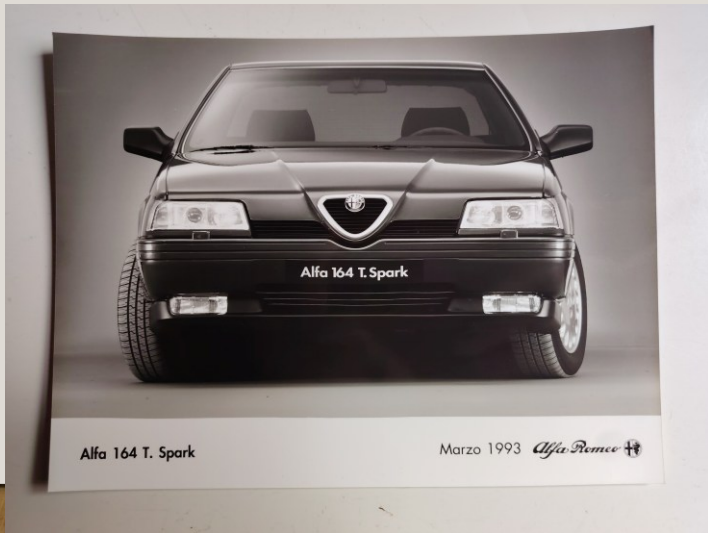
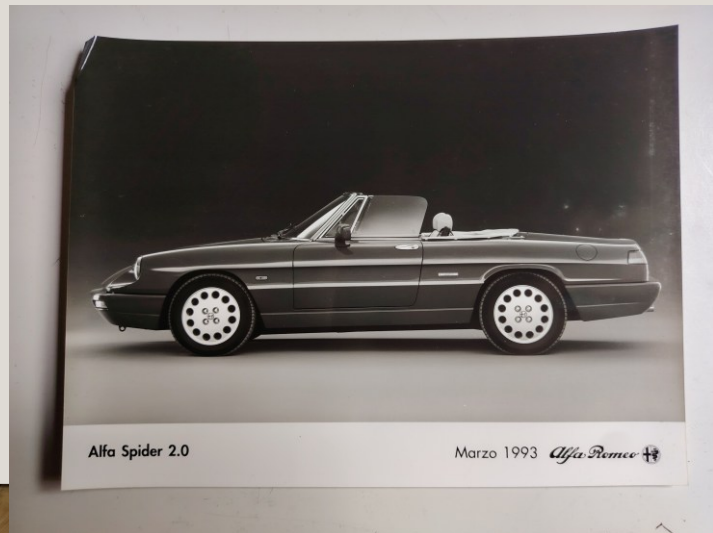
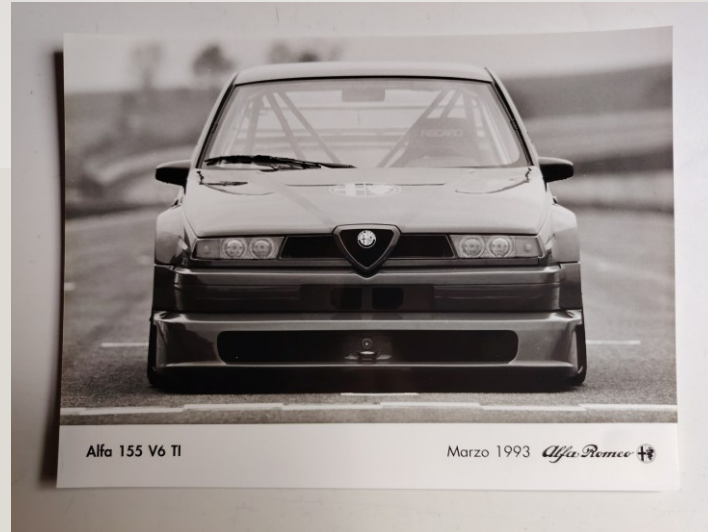

COLLECTION ALFA ROMEO - DOSSIER DE PRESSE

63^{ème} SALON DE GENEVE 1993



DOSSIER DE PRESSE ALFA ROMEO 63^{ème} SALON DE GENEVE 1993

1 liasse de 15 feuilles de présentation

8 photos noir et blanc 23,8 x 17,9

Réf DOSSIER DE PRESSE ALFA ROMEO GENEVE 1993 30,00 € prix VIP 28,00 €

COLLECTION ALFA ROMEO - DOSSIER DE PRESSE

SALON DE GENEVE 1998

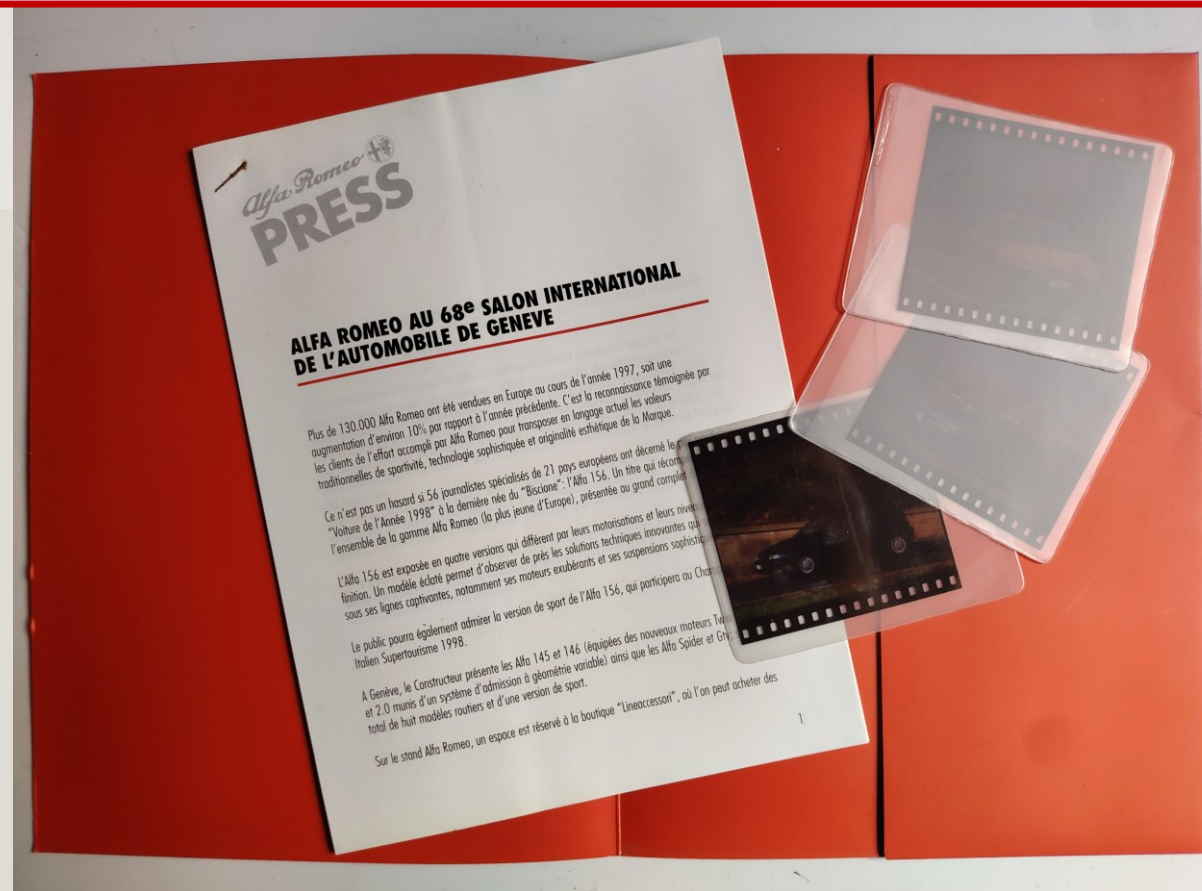
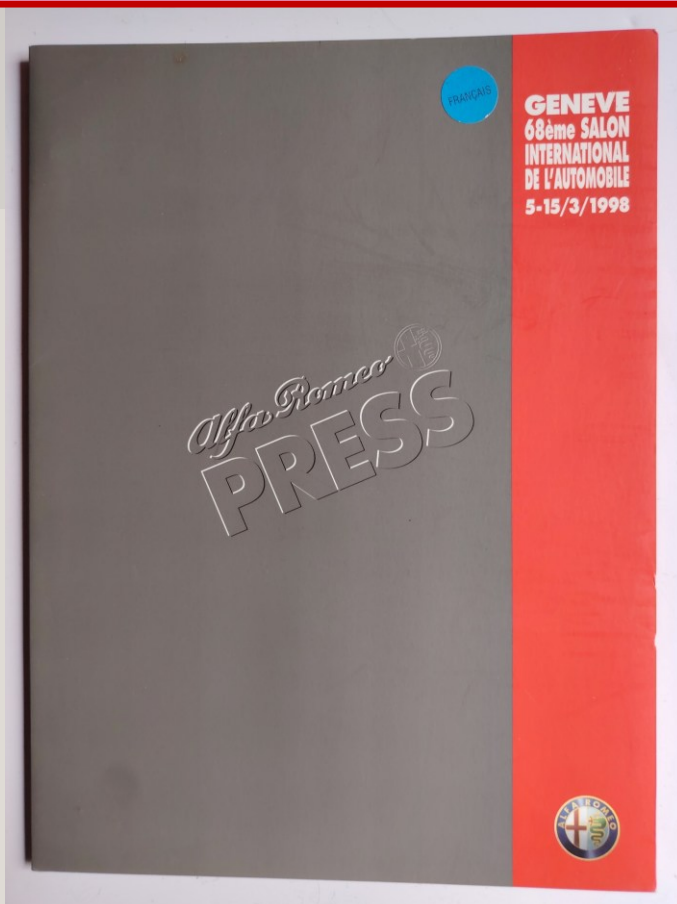

DOSSIER DE PRESSE ALFA ROMEO 68^{ème} SALON DE GENEVE 1998

1 liasse de 8 feuilles de présentation

3 négatifs à tirer couleur 7 x 7,5

Réf DOSSIER DE PRESSE ALFA ROMEO GENEVE 1998 25,00 € prix VIP 20,00 €

COLLECTION ALFA ROMEO - DOSSIER DE PRESSE

GENFER AUTOMOBILSALON 1999

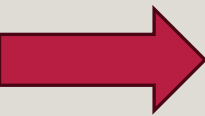

COLLECTION ALFA ROMEO - DOSSIER DE PRESSE

GENFER AUTOMOBILSALON 1999

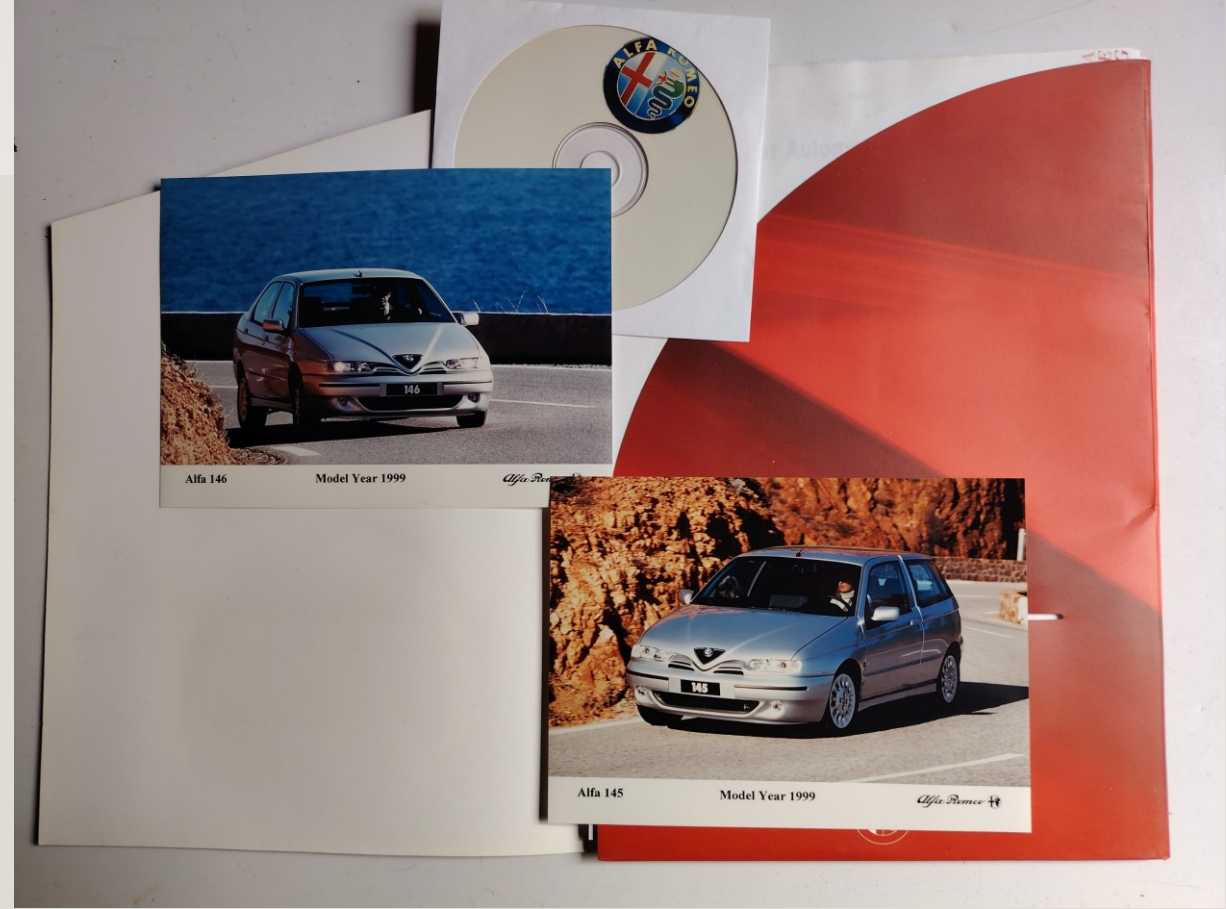

DOSSIER DE PRESSE ALFA ROMEO MARS 1999 (GENEVE)

1 courrier de présentation + 1 liasse de 21 feuilles de présentation de la gamme ALFA ROMEO

1 CD + 2 photos couleur 17,8 x 13

Réf DOSSIER DE PRESSE ALFA ROMEO GENEVE 1999 30,00 € prix VIP 25,00 €

COLLECTION ALFA ROMEO - DOSSIER DE PRESSE

69^{ème} SALON DE GENEVE 1999

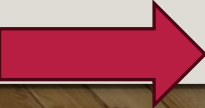



DOSSIER DE PRESSE ALFA ROMEO 69ème SALON DE GENEVE 1999
1 liasse de 15 feuilles de présentation + 6 photos couleur 17,8 x 12,6

Réf DOSSIER DE PRESSE ALFA ROMEO 69ème SALON GENEVE 1999

30,00 €

prix VIP 25,00 €

COLLECTION ALFA ROMEO - LIVRES - TOUTE L'HISTOIRE EDITION E.P.A.



COLLECTION ALFA ROMEO - LIVRES - TOUTE L'HISTOIRE EDITION E.P.A.



LIVRE TOUTE L'HISTOIRE ALFA ROMEO
EDITION E.P.A.
Format 19 x 12,7
72 pages
Édition 1984 (42 ans !)

Réf LIVRE TOUTE L'HISTOIRE ALFA ROMEO E.P.A.

30,00 €

prix VIP 25,00 €

JC BOURSE AUTO

jcbourseauto@gmail.com
www.jcbourseauto.fr



JC BOURSE AUTO
vente collections personnelles
Recherches personnalisées
Achats individuels et par lots

06 80 28 60 92
Jean-Claude ROGER
créateur dirigeant

jcbourseauto@gmail.com

JC BOURSE AUTO



affiches, catalogues, dossiers presse, miniatures, jouets anciens, VENTURI, PEUGEOT, PEUGEOT TALBOT SPORT, toutes marques, matériel, objets



JC BOURSE AUTO
jcbourseauto@gmail.com
06 80 28 60 92



affiches, catalogues, dossiers presse, miniatures, jouets anciens, VENTURI, PEUGEOT, PEUGEOT TALBOT SPORT, toutes marques, matériel, objets

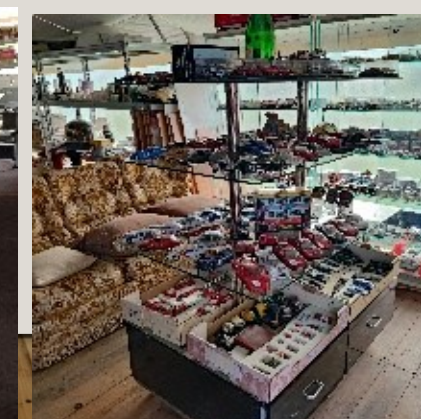

CONDITIONS DE VENTE

Cession de ma collection personnelle de documentation automobile et divers
Plus de 70 ans de collection, cession de mon matériel d'animations événementielles
L'ensemble des prix communiqués s'entend net de taxes, hors frais d'expédition

Les biens sont présentés dans ce catalogue avec un maximum de détails et de photos.

Les dimensions sont approximatives mais très réalistes

Visible en Loire Atlantique (44) : Sur rendez-vous uniquement

MODALITÉS DE RÈGLEMENT

Sur site : en espèces ou chèque (de banque pour plus de 100,00 € sauf accord exceptionnel)

Par internet Règlement total des biens choisis et des frais d'expédition à la commande

Mode : virement ou chèque (idem que ci-dessus) - **WERO** de banque à banque via n° portable
Enlèvement/livraison/expédition des objets après crédit effectif du montant sur le compte

Disponibilité sous réserve de vente entre-temps

Matériel, objets, catalogues, revues d'occasion vendus dans l'état

Frais d'expédition en sus, montant suivant vos achats

Aucun achat ne sera repris ni échangé

Jean-Claude ROGER - 06 80 28 60 92

jcbourseauto@gmail.com www.jcbourseauto.fr

