

COLLECTION PEUGEOT-SANTUCCI



Bénéficiez des conditions
préférentielles VIP
pour toute commande
minimum 80,00 €
Hors frais d'expédition



La roue de la vie tourne.
j'ai décidé de me séparer de plus
de 70 années de collection et de
passions Automobile et diverses !
« L'objet » tant bichonné doit
continuer à vivre entre les mains
de nouveaux passionnés !

IMPORTANT : un catalogue vous intéresse mais vous souhaitez en découvrir le détail du contenu ? Aucun souci, il vous suffit de m'en faire la demande par mail ou SMS en précisant bien sa référence et la collection concernée.

Contact : Jean-Claude ROGER – 06 80 28 60 92

jcbourseauto@gmail.com www.jcbourseauto.fr (site en construction)

Mise à jour en cours au 8 novembre 2025 sous réserve de vente entre temps

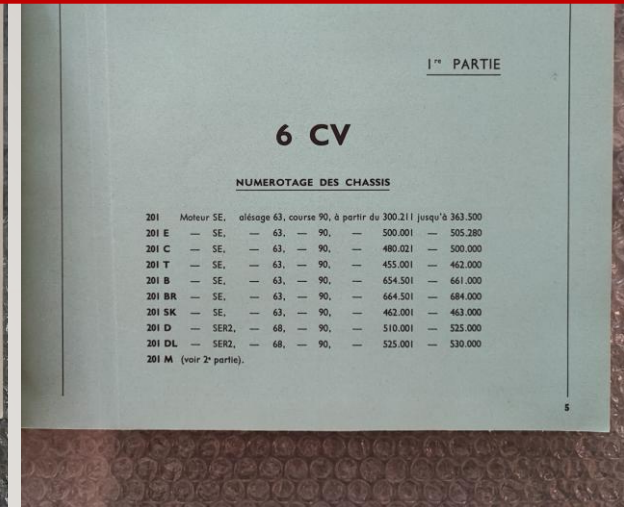
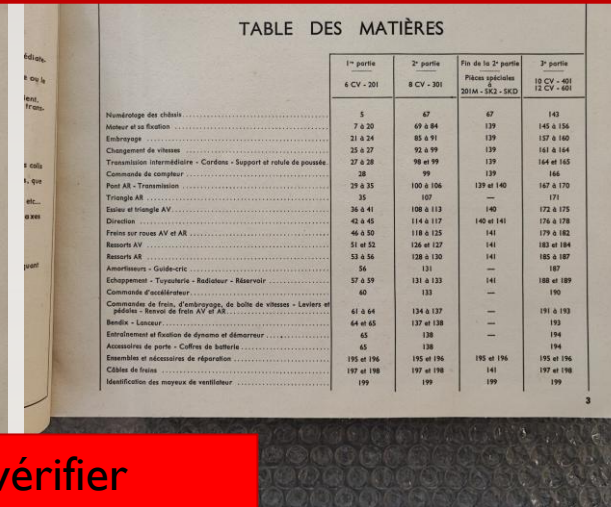
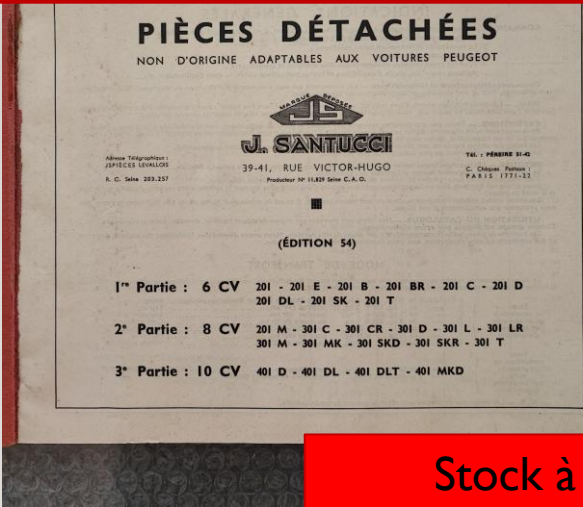

Stock à vérifier

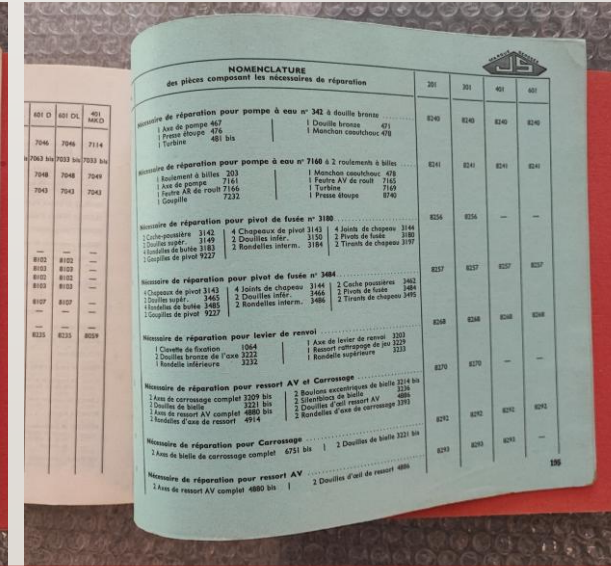
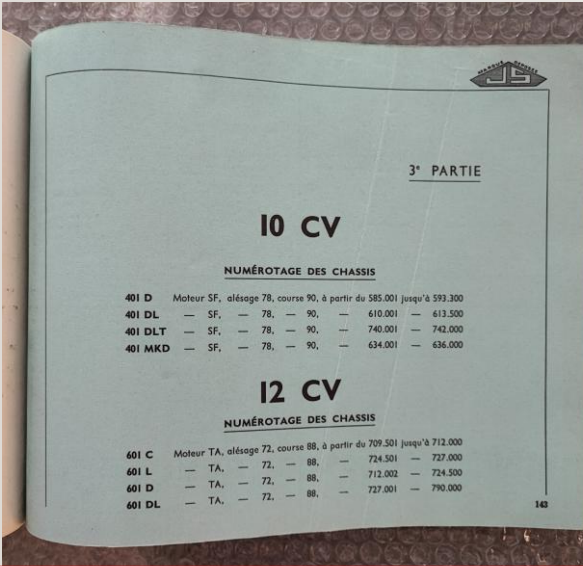
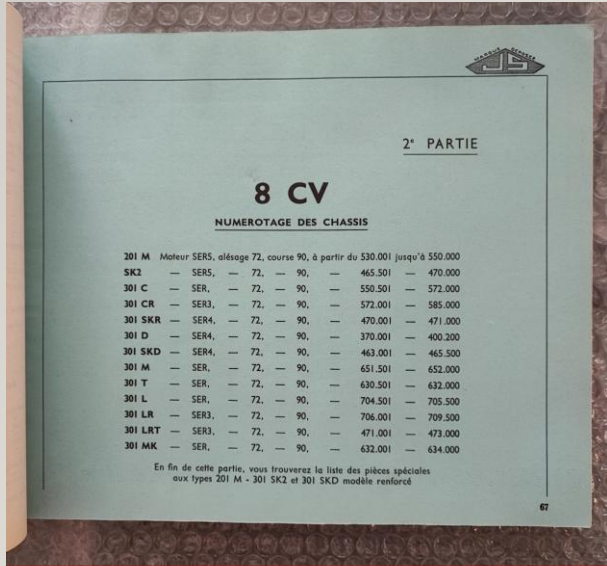

CATALOGUE SANTUCCI EDITION 54 201 - 301 - 401 TRES BEL ETAT D'ORIGINE 200 PAGES 50,00 € Vip 45,00 €

6 CV : 201 - 201 E - 201 B - 201 BR - 201 C - 201 D - 201 DL - 201 SK - 201 T
8 CV : 201 M - 301 C - 301 CR - 301 D - 301 L - 301 LR - 301 M - 301 MK - 301 SKD - 301 SKR - 301 T
10 CV : 401 D - 401 DL - 401 DLT - 401 MKD
Réf SANT 0

COLLECTION PEUGEOT-SANTUCCI NÉCESSAIRES DE RÉPARATION ENSEMBLES

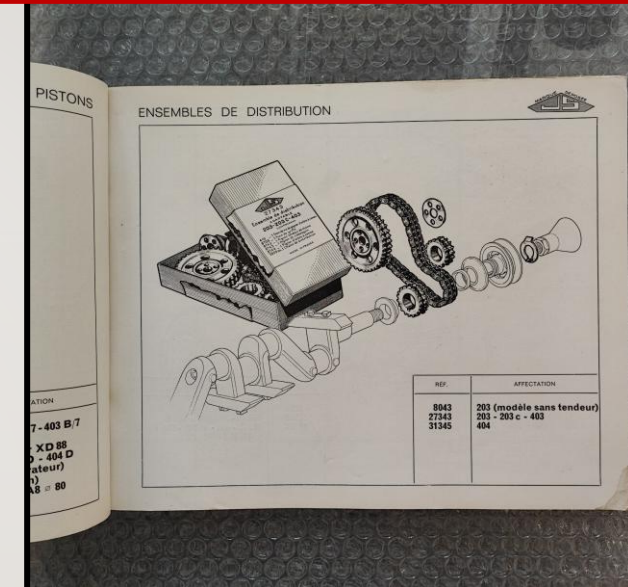
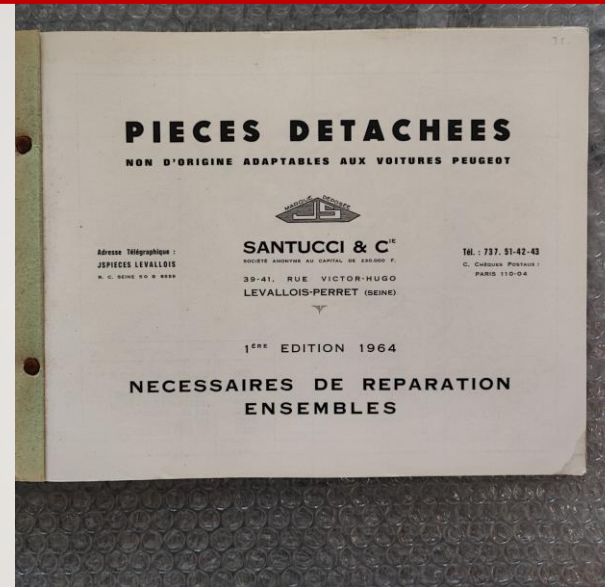

CATALOGUE SANTUCCI 1 ère EDITION 1964 NECESSAIRES DE REPARATION ENSEMBLES TRES BEL ETAT D'ORIGINE 20 PAGES

Réf SANT I

30,00 € VIP 25,00 €

|

COLLECTION PEUGEOT-SANTUCCI PEUGEOT 404

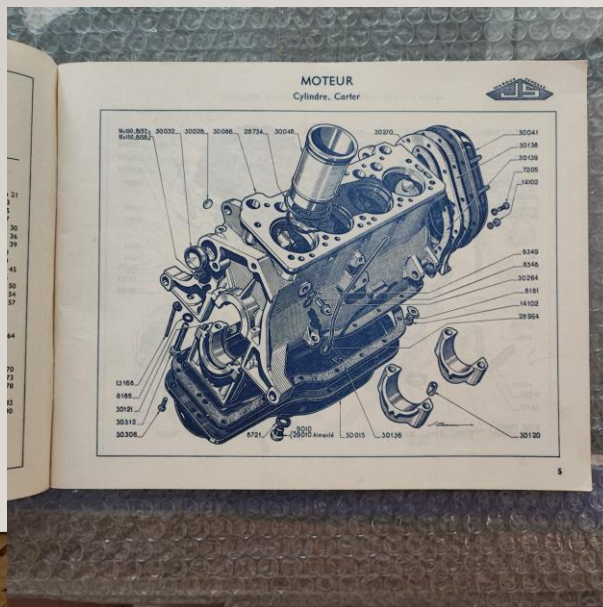
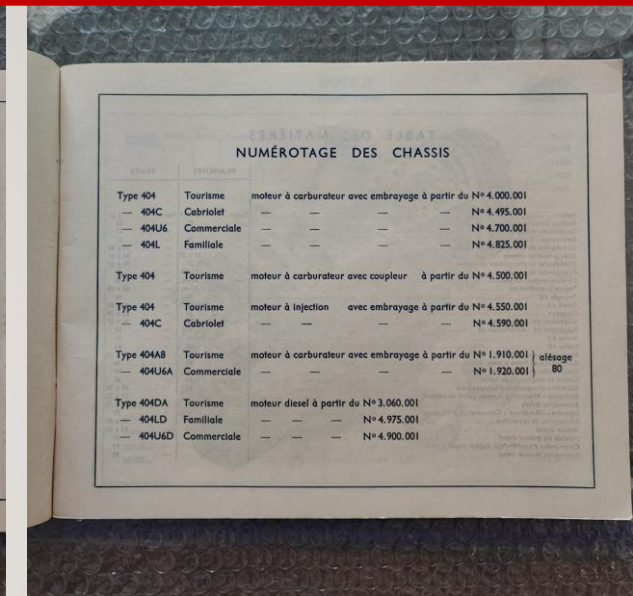
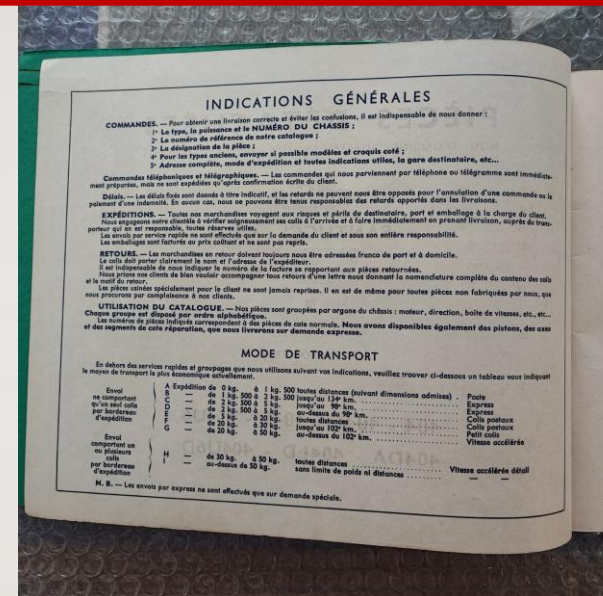
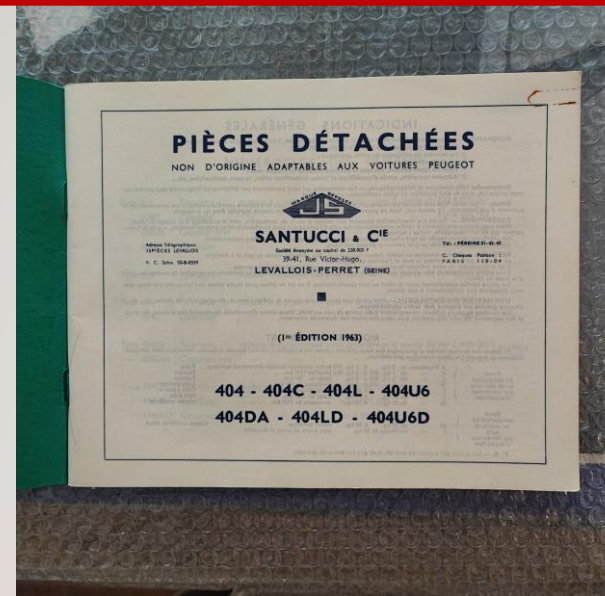

CATALOGUE SANTUCCI

1^{ère} édition 1963

404 - 404 C - 404 L

404 U6 - 404 DA

404 LD - 404 U6D

TRES BEL ETAT D'ORIGINE

93 PAGES

2 exemplaires disponibles

Réf SANT 2

35,00 € VIP 30,00 €

2

COLLECTION PEUGEOT-SANTUCCI NÉCESSAIRES DE RÉPARATION

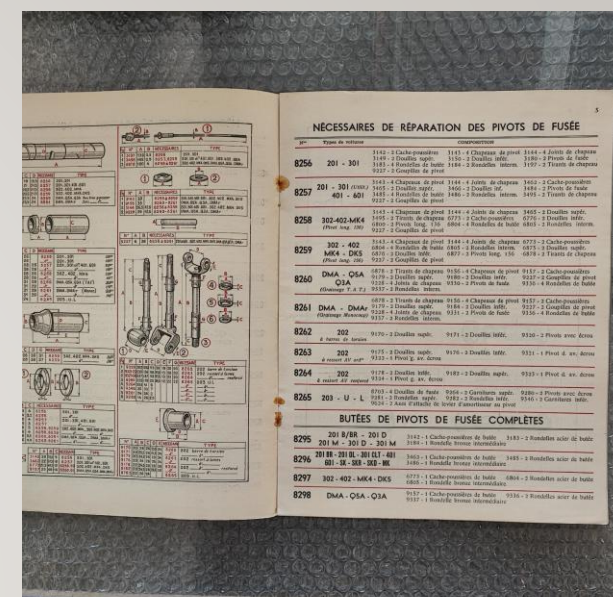
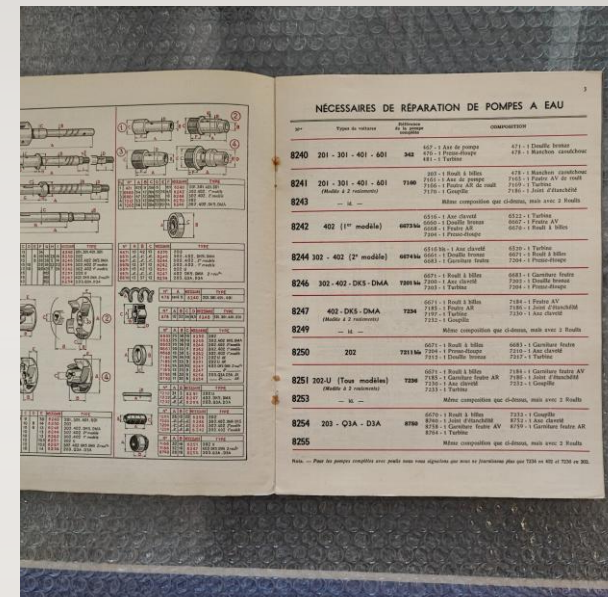
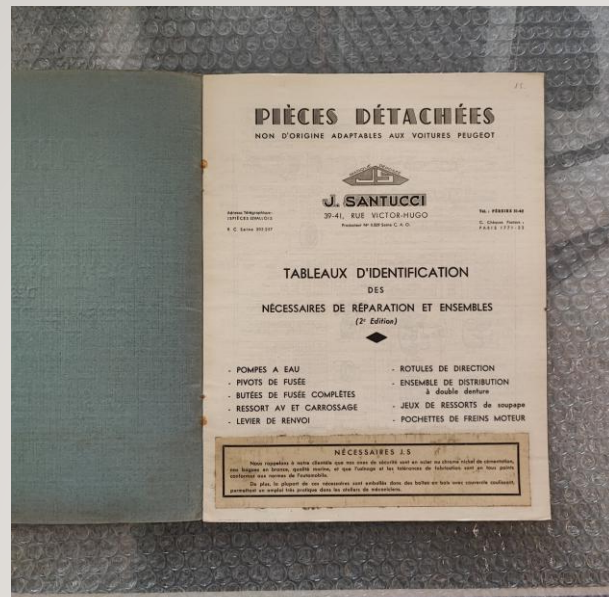

Pompes à eau – pivots de fusée – butées de fusées complètes – ressort avant & carrossage – levier de renvoi – rotules de direction – ensemble de distribution à double denture – jeux de ressorts de soupapes – pochettes de freins moteur

CATALOGUE SANTUCCI
TABLEAUX D'IDENTIFICATION DES
NECESSAIRES DE REPARATION ET ENSEMBLES
2ème EDITION
201 – 301 – 401 - 601
202 - 302 - 402
203 - Q3A - D3A - MK4 - DK5 - DMA
BEL ETAT D'ORIGINE 12 PAGES

Réf SANT 3 **18,00 €** **VIP 15,00 €**



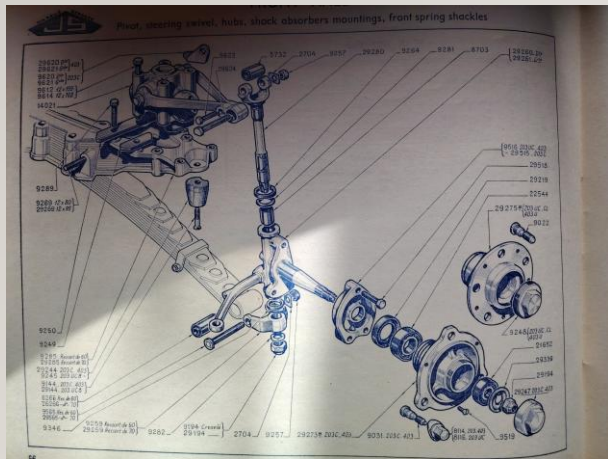
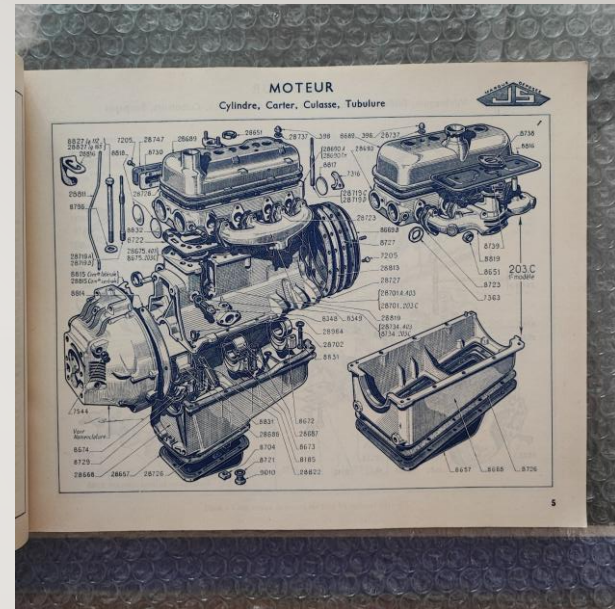
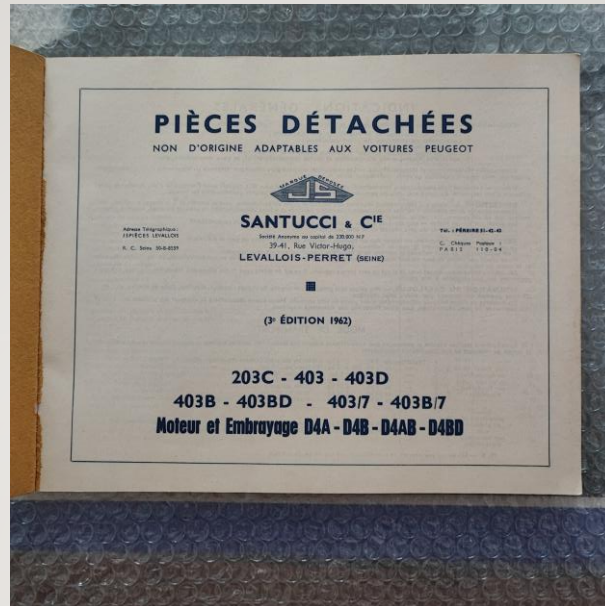

**CATALOGUE SANTUCCI
CATALOGUE N°2**

**203 C – 203 CL – 203 C5 – 203 C8 –
403 – 403 J – 403 L – 403 U5 – 403 U8**

ENGINE AND CLUTCH D4A

**TRES BEL ETAT D'ORIGINE
83 PAGES**

Réf SANT 4 **35,00 € VIP 30,00 €**

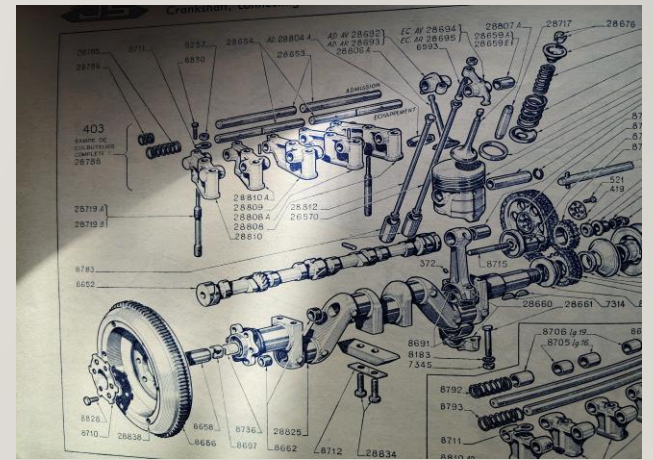

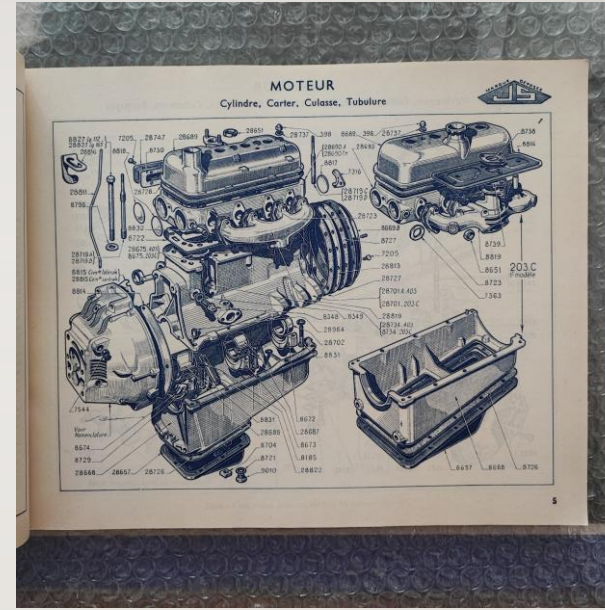
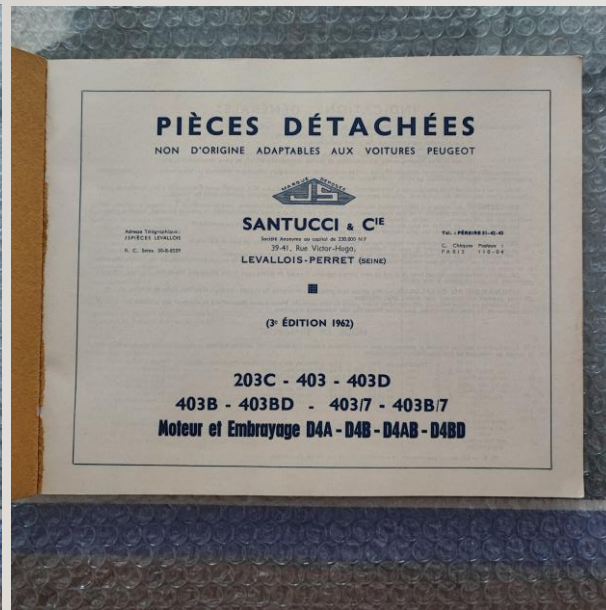

NUMÉROTAGE DES CHASSIS

Type	Familiale	à partir du n°	1.700.000	jusqu'au n°	1.889.901
203C	Tourisme	1.505.001	—	1.516.067	
203CL	Familiale	1.601.001	—	1.643.891	
203CS	Commerciale	1.530.001	—	1.548.731	
203CB	Camionnette	2.000.001	—	2.369.797	
403	Tourisme	2.474.001	—	2.613.693	Avec embrayage
403B	—	2.600.001	—	2.620.568	Avec coupleur
403	—	2.620.001	—	2.620.568	
403B	—	2.750.001	—	2.767.008	
403L	Familiale	—	—	—	
403BL	—	2.773.001	—	—	
403BL	—	2.780.701	—	—	(pont léger)
403US	Commerciale	2.800.001	—	2.850.202	
403BS	—	2.875.001	—	—	
403BS	—	3.400.701	—	—	(pont léger)
403UB	Camionnette	2.900.001	—	2.951.301	
403BB	—	2.956.001	—	—	
403BB	—	2.974.501	—	—	(pont léger)
403/7	Tourisme	3.200.001	—	—	
403B/7	—	3.214.001	—	—	
403D	Tourisme	3.000.001	—	—	
403BD	—	3.035.001	—	—	
403SDA	—	3.035.001	—	—	
403LD	Familiale	3.036.001	—	—	
403BLD	—	3.055.001	—	—	
403BLD	—	3.056.001	—	—	
403LSD	Commerciale	3.057.501	—	—	(pont léger)
403SDS	—	3.070.001	—	—	
403SD	—	3.072.001	—	—	
403BD	—	3.077.901	—	—	(pont léger)
403BD	Camionnette	3.085.001	—	—	
403BD	—	3.087.001	—	—	
D4AD	Utilitaire	3.094.101	—	—	(pont léger)
D4BD	—	3.020.001	—	3.020.165	jusqu'au n°
D4BD	—	3.021.001	—	—	

CATALOGUE SANTUCCI
3^{ème} édition 1962
203 C – 403 – 403D
403B -403BD – 403/7 – 403B/7
MOTEUR ET EMBRAYAGE D4A – D4B – D4AB – D4BD
TRES BEL ETAT D'ORIGINE
116 PAGES – 2 exemplaires disponibles

Réf SANT 5 35,00 € VIP 30,00 €

2

COLLECTION PEUGEOT-SANTUCCI PIÈCES DÉTACHÉES 202-203-203C-403-403D-403/7-D3A-D4A-D4B-404



N°	COEF	DÉSIGNATION	TYPE
52	1	CLAVETTE 3 x 3 x 12 d'axe de pompe à eau	Tous types
203	2	ROULEMENT 12 x 32 x 10	201-301-401-601
207	2	ROULEMENT 35 x 80 x 21	202-D3A
208	2	ROULEMENT 40 x 90 x 23	202U-203-C-403
276	1	BAGUE de centrage d'embrayage	202-202-402-DMA
371	1	BOUCHON de remplissage d'huile sur couvercle	202-402-402-DMA
372	4	BOUCHON du trou de graissage de bielle	202-402-203-403
373	4	BOUCHON vidange, moteur, boîte, pont	202-402-DMA-Q3A
397	1	ECROU borgne de 10 fixation pompe à huile	203-C-403-403D-404
398	1	ECROU borgne de 8 de filtre à huile	203C-403-404
419	1	FREIN de vis de pignon d'arbre à cames	Tous types
434	1	GRIFFE de mise en marche	202-402-203
440 bis	3	JOINT métallo du bouchon de vidange	202-402-203
459	1	PIGNON sur vilebrequin 21 dents, épais. 22	201-301-202
476	1	GARNITURE de pompe à eau	DK5-DMA-202-402
485	1	CLAVETTE demi-lune de pignon de pompe	Tous types sauf 404
491	1	PIGNON fixe haut. 20 de pompe à huile	202-402-DMA
492	1	PIGNON fou haut. 20 de pompe à huile	202-402-DMA
521	5	VIS six pans de 8 x 18 pas 125	Tous types
527	6	VIS fixation couvercle de pont 8 x 24	202-203U
976	1	BOULON 4 x 12 attache-câble levier d'avance	202-402-203-C
1049 A	1	ROULEMENT 30 x 62 x 16 d'arbre récepteur	403-404
1050	1	ROULEMENT 15 x 35 x 11 de dynamo	403D
1064	2	CLAVETTE vélo de 9 Levier de débrayage Moyeu de direction	202-203
1098 bis	1	TRINGLE de débrayage complète long. 195	402-Q3A-202-DK5
1198 bis	1	TRINGLE de débrayage complète long. 215	202-402B
1199	1	TRINGLE de débrayage complète long. 195	202U-LUB
1204	1	BAGUE de débrayage	202
1205	1	BUTÉE graphitée complète	202
1206	1	BUTÉE graphitée seule	202
1208	1	CAGE de butée de débrayage	202
1209	2	CRAMPON de butée de débrayage	202-203
1213	3	BOULON de débrayage avec écrou	202
1219	1	FOURCHETTE de débrayage	202
1220	3	LEVIER de débrayage	202

PIECES DÉTACHÉES RÉPERTOIRE NUMERIQUE

202 – 203 – 203C

403 – 403 D – 403/7

D3A – D4A – D4B

404

BEL ETAT D'ORIGINE 182 PAGES

Réf SANT 6

20,00 €

VIP 18,00 €

I

COLLECTION PEUGEOT-SANTUCCI DIESEL

403D-403BD-D4AD-D4BD-404DA-404D-404LD-404U6D-404U8D-404U10D-J7AD-J7BD-J7BD8-J7BDP-J7BDT-J7BDS-204BD

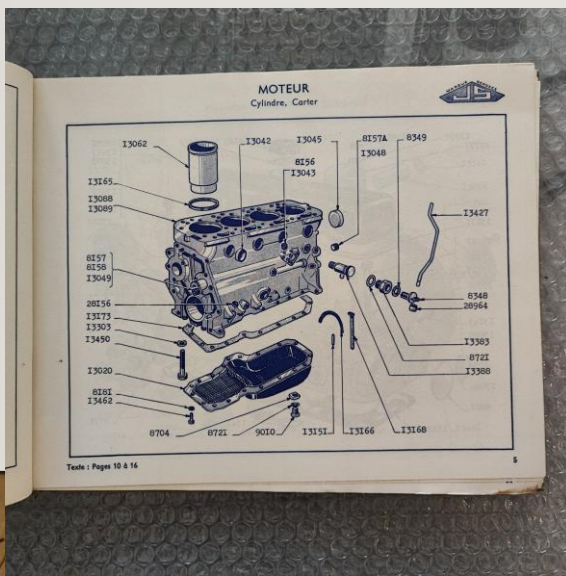
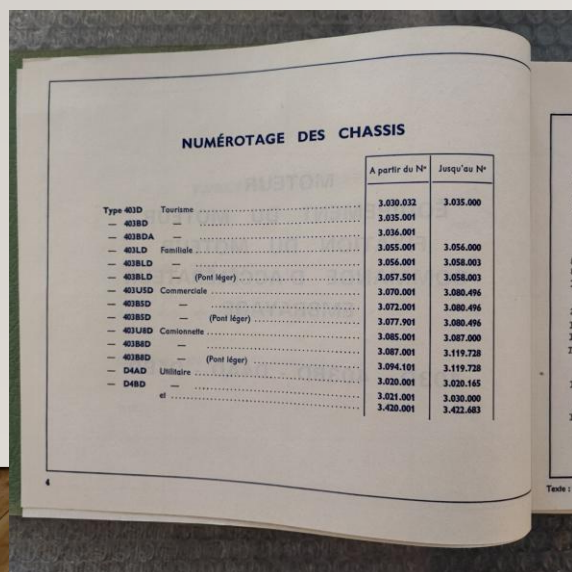
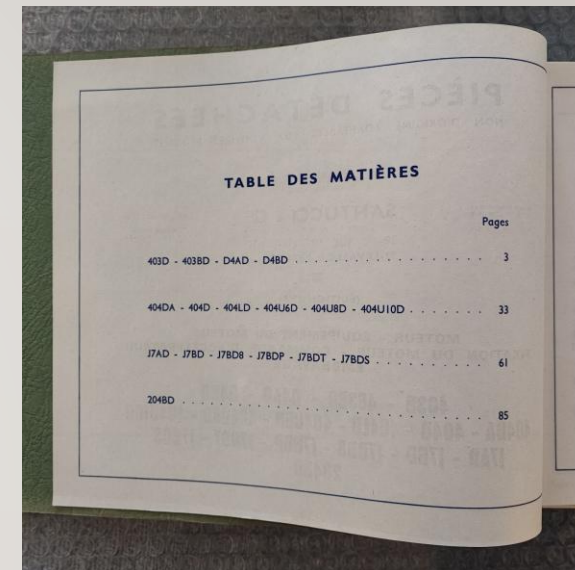
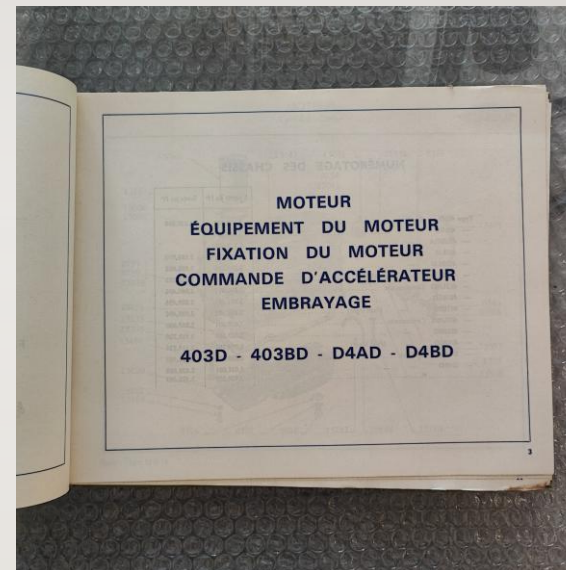
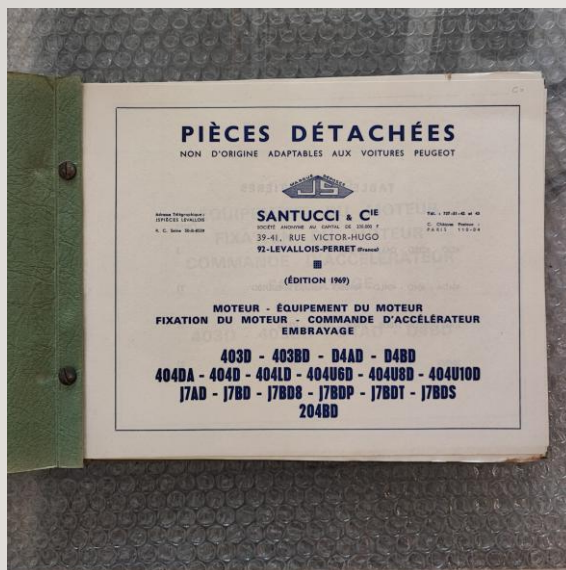

CATALOGUE SANTUCCI DIESEL

403 D – 403BD – D4AD – D4BD

404DA – 404D – 404LD – 404U6D 404U8D – 404U10D

J7AD – J7BD – J7BD8 – J7BDP – J7BDT – J7BDS

204BD

Édition 1969

TRES BEL ETAT D'ORIGINE 98 PAGES

Réf SANT 7 **35,00 €** **VIP 30,00 €**

COLLECTION PEUGEOT-SANTUCCI PIÈCES DÉTACHÉES
10 CV 302 - 11 CV 402/402 Long / 402 Légère - 11 CV 402 LT Taxi
11 CV 402 MK4 (1500 kgr) - 12 CV 402 B - BL (long) - B légère

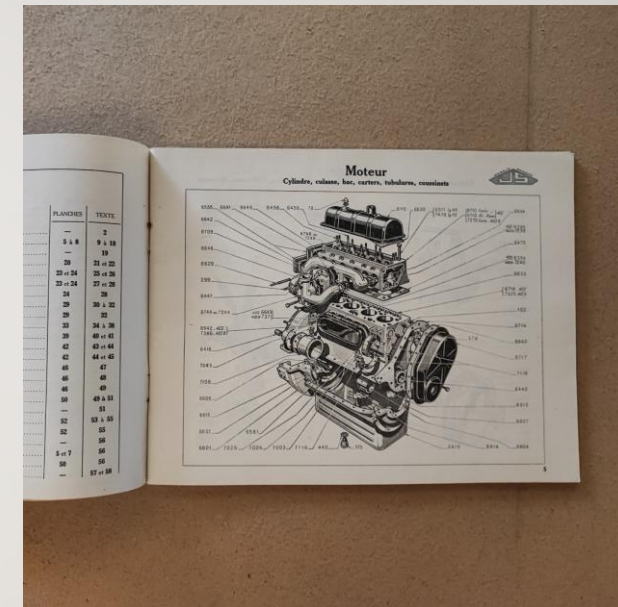
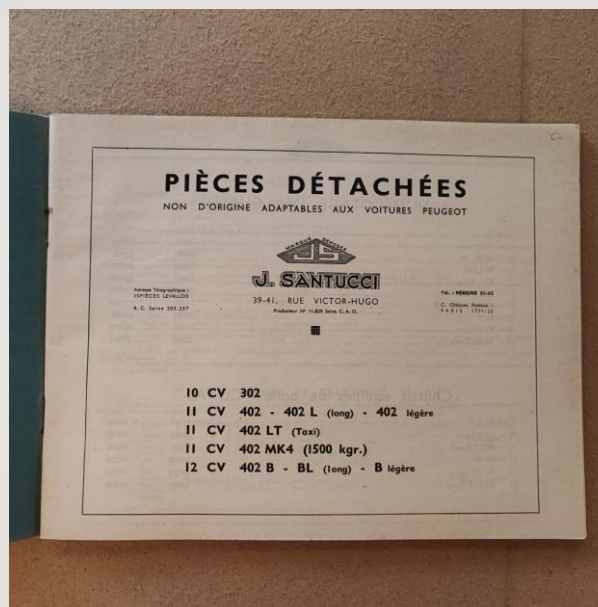

CATALOGUE SANTUCCI
10 CV 302 – 11 CV 402 402 L (long) 402 L (légère)
11 CV 402 LT (taxi)
11 CV 402 M4 (1500 kgr)
12 CV 402 B – 402 BL (long) B (légère)
TRES BEL ETAT D'ORIGINE
58 PAGES – 1 exemplaire disponible

Réf SANT 8 **35,00 €** **VIP 30,00 €** **I**

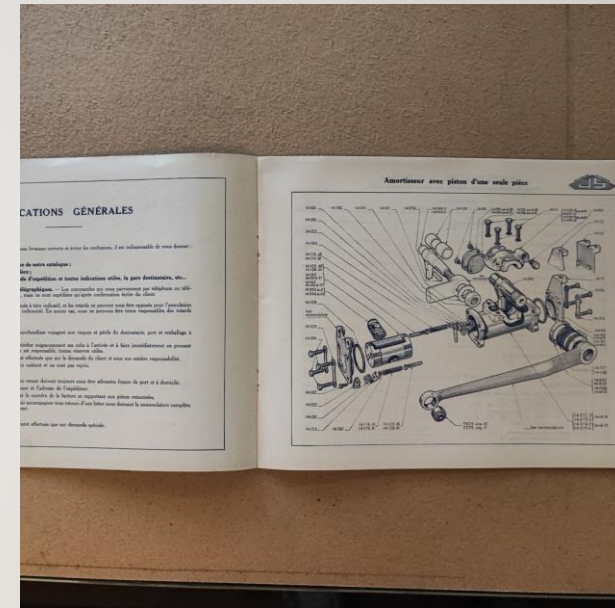
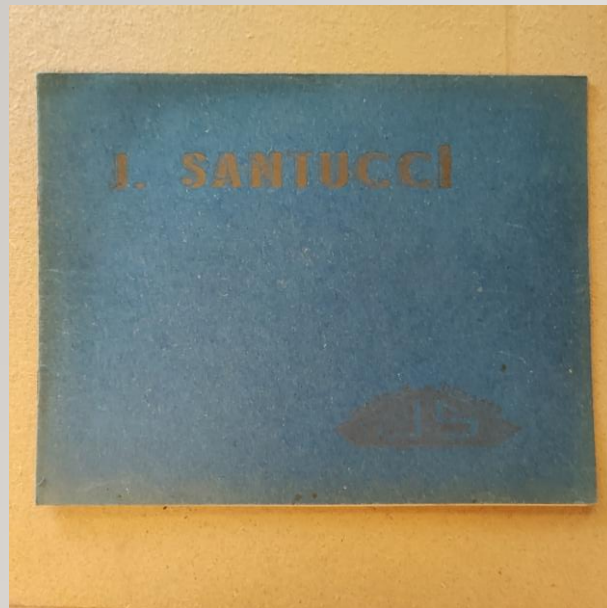

CATALOGUE SANTUCCI AMORTISSEURS HYDRAULIQUES & PIÈCES DÉTACHÉES

TRES BEL ÉTAT D'ORIGINE
58 PAGES – 1 exemplaire disponible

Réf SANT 9

18,00 € Vip 15,00 €

1

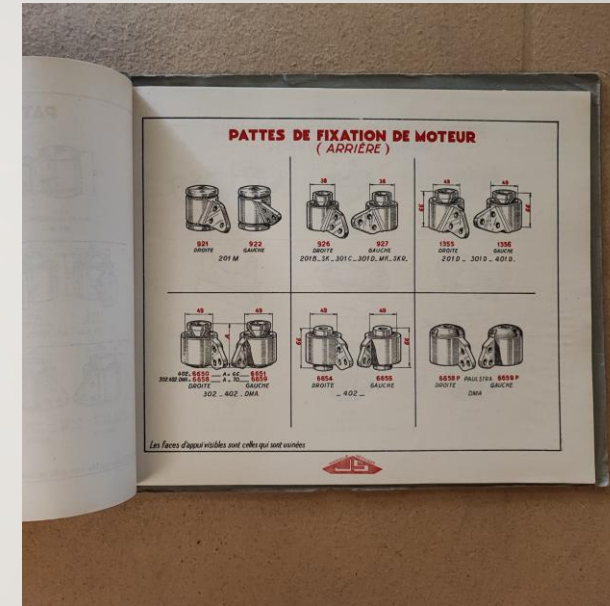

**CATALOGUE SANTUCCI
PLANCHES D'IDENTIFICATION**

TRES BEL ÉTAT D'ORIGINE
58 PAGES – 1 exemplaire disponible

Réf SANT 10

25,00 € Vip 20,00 €

1

MATERIEL EVENEMENTIEL A VENDRE (pour information)



2 simulateurs karting (à restaurer)



2 simulateurs auto (à restaurer)



1 jeu « terre à la lune »



1 jeu « broie noix »



3 jeux « labyrinthe »



1 jeu « la tour de pierre »



2 jeux « monte-boule »

J'étudie toute proposition
Commissionnement/récompense à définir pour toute indication débouchant sur
une vente/livraison effective de tout ou partie de ce matériel

JC BOURSE AUTO

JC BOURSE AUTO

vente collections personnelles
Recherches personnalisées
Achats individuels et par lots

06 80 28 60 92

Jean-Claude ROGER
créateur dirigeant

jcbourseauto@gmail.com



JC BOURSE AUTO

jcbourseauto@gmail.com
06 80 28 60 92



affiches, catalogues, dossiers presse, miniatures,
jouets anciens, VENTURI, PEUGEOT, PEUGEOT TALBOT
SPORT, toutes marques, matériel, objets

JC BOURSE AUTO



affiches, catalogues, dossiers presse, miniatures, jouets anciens, VENTURI,
PEUGEOT, PEUGEOT TALBOT SPORT, toutes marques, matériel, objets



jcbourseauto@gmail.com

-

www.jcbourseauto.fr

(en cours de création)

CONDITIONS DE VENTE

**Cession de ma collection personnelle de documentation automobile et divers
Plus de 70 ans de collection, cession de mon matériel d'animations événementielles**

L'ensemble des prix communiqués s'entend net de taxes, hors frais d'expédition

Les biens sont présentés dans ce catalogue avec un maximum de détails et de photos.

Les dimensions sont approximatives mais très réalistes

Visible en Loire Atlantique (44) : **Sur rendez-vous uniquement**

MODALITES DE REGLEMENT :

Sur site : en espèces ou chèque (de banque pour plus de 100,00 € sauf accord préalable particulier)

Par internet Règlement total des biens choisis et des frais d'expédition à la commande

Mode : virement ou chèque (idem que ci-dessus)

Enlèvement/livraison/expédition des objets après crédit effectif du montant sur le compte



Disponibilité sous réserve de vente entre-temps

Matériel, objets, catalogues, revues etc ... d'occasion vendu dans l'état

Frais d'expédition en sus, montant suivant vos achats

Aucun achat ne sera repris ni échangé



Jean-Claude ROGER - 06 80 28 60 92

jcbourseauto@gmail.com

www.jcbourseauto.fr (en cours de création)

